

Amarrages

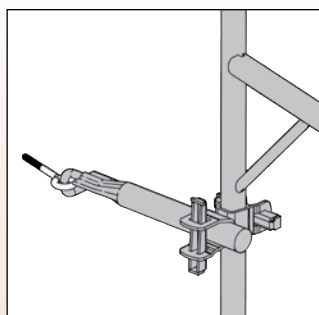

Amarrage en façade avec :

- Anneau
- Cheville
- Traverse d'ancrage
- collier à clavettes ou raccord à boulons.

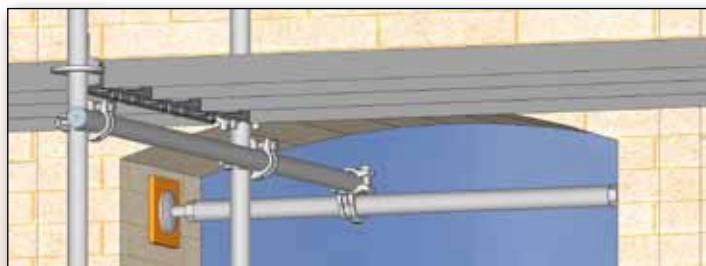

Amarrage en fenêtre avec : lot étréssillon + colliers à clavettes ou raccords à boulons + tubes + cales bois.

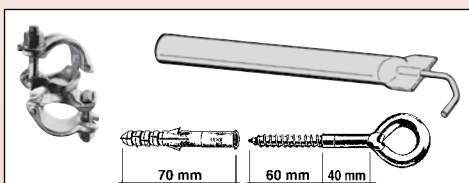

Lot 5 amarrages complet comprenant :

- 5 traverse \varnothing 49 lg 45 cm Réf. **U045**
- 5 raccord boulons 49 x 49 Réf. **U96RO**
- 10 anneaux + 25 chevilles \varnothing 14 Réf. **001414**
- Réf. **LOT004B**

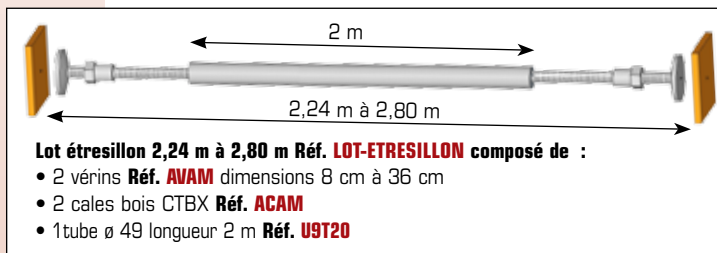

Lot étréssillon 2,24 m à 2,80 m Réf. LOT-ETRESILLON composé de :

- 2 vérins Réf. **AVAM** dimensions 8 cm à 36 cm
- 2 cales bois CTBX Réf. **ACAM**
- 1 tube \varnothing 49 longueur 2 m Réf. **U9T20**

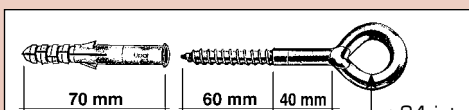

Kit d'ancrage

- 10 anneaux + 25 chevilles \varnothing 14
- 2 kg
- Réf. **001414**



Traverses d'ancrage galvanisées

- \varnothing 49 - long. 0,45 m - 2 kg - Réf. **U045**
- \varnothing 49 - long. 1,55 m - 5 kg - Réf. **U155**

Tubes galvanisés

Désignation	Poids	Réf.
\varnothing 42 mm - Longueur 1 m	2,5 kg	U2T10
\varnothing 42 mm - Longueur 2 m	5 kg	U2T20
\varnothing 42 mm - Longueur 3 m	7,5 kg	U2T30
\varnothing 42 mm - Longueur 4 m	10 kg	U2T40
\varnothing 42 mm - Longueur 6 m	15 kg	U2T60
\varnothing 49 mm - Longueur 1 m	3,3 kg	U9T10
\varnothing 49 mm - Longueur 2 m	6,6 kg	U9T20
\varnothing 49 mm - Longueur 3 m	10 kg	U9T30
\varnothing 49 mm - Longueur 4 m	13 kg	U9T40
\varnothing 49 mm - Longueur 6 m	20 kg	U9T60

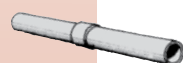

Manchon prolongation pour tubes :

- \varnothing 42 - 1 kg - Réf. **U2P90**
- \varnothing 49 - 1 kg - Réf. **U9P90**

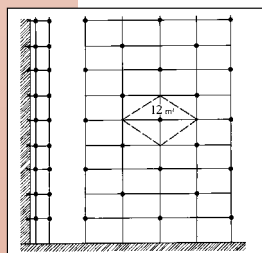

Répartition des amarrages pour les échafaudages bâchés :

- 1 amarrage tous les 12 m²

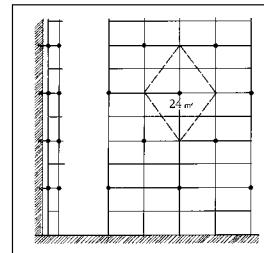

Répartition des amarrages pour les échafaudages non bâchés :

- 1 amarrage tous les 24 m²

Nombre minimum en l'absence d'une note de calcul.

Colliers, raccords

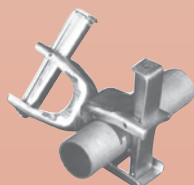

Colliers à clavettes articulés - 2 kg

- \varnothing 42/27 Réf. **U0251**
- \varnothing 42/42 Réf. **U02P6**
- \varnothing 45/21 Réf. **Q3834**
- \varnothing 45/45 Réf. **Q3833**
- \varnothing 45/49 Réf. **Q3831**
- \varnothing 49/21 Réf. **U0P21**
- \varnothing 49/27 Réf. **U0P27**
- \varnothing 49/42 Réf. **U0692**
- \varnothing 49/49 Réf. **U09P6**



Colliers à clavettes orthogonaux - 2 kg

- \varnothing 42/42 Réf. **U02P7**
- \varnothing 49/42 Réf. **U0792**
- \varnothing 49/49 Réf. **U09P7**



Colliers à clavettes prolongation - 2 kg

- \varnothing 42/42 Réf. **U02P8**
- \varnothing 49/49 Réf. **U09P8**



Raccord à boulons articulé 49/49

- serrage \varnothing 42 à 49
- 2 kg
- Réf. **U96RO**



Raccord à boulons orthogonal 49/49

- serrage \varnothing 42 à 49
- 2 kg
- Réf. **U96RA**



Raccord à boulons prolongation 49

- serrage \varnothing 42 à 49
- 2 kg
- Réf. **U96RR**

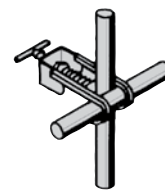

Collier à griffe

- 1,5 kg
- Réf. **U042C**