



SAINT-DENIS
MATÉRIEL
POUR LE
BÂTIMENT



Mélangeur portatif

F

Notice originale – Consignes de sécurité – Pièces de rechange

Page 05

Handheld agitator

GB

Original instructions – Safety instructions – Spare parts

Page 11

PROMIX 1400

**ALTRAD SAINT DENIS
ZA DES PIERRES JAUNES
42750 SAINT DENIS DE CABANNE - FRANCE
Tél : 04 77 44 24 77 - Fax : 04 77 60 29 34
www.altrad-saint-denis.fr**



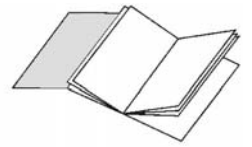

-
- F** Vous ne devez pas mettre la machine en route avant d'avoir lu attentivement ce mode d'emploi, d'avoir observé toutes les informations indiquées et d'avoir monté la machine comme décrit.
Conserver ces notice d'utilisation pour tout utilisateur futur.
- GB** Do not operate machine before having read the operating instructions, understood all the notes and assembly the machine as described here.
Keep the instructions in a safe place for future use.

1

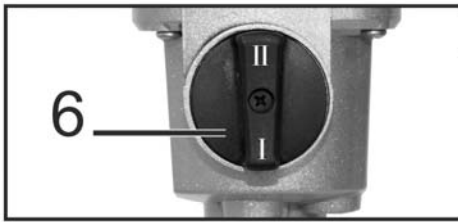
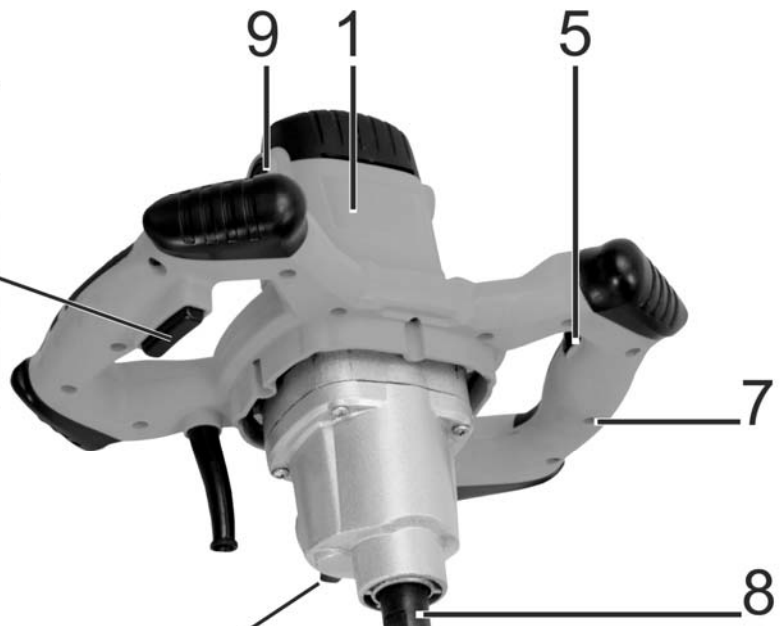
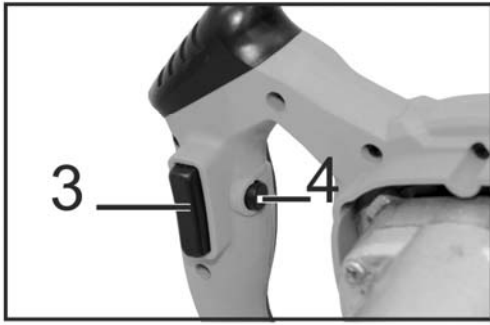

2a



2b

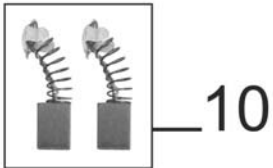

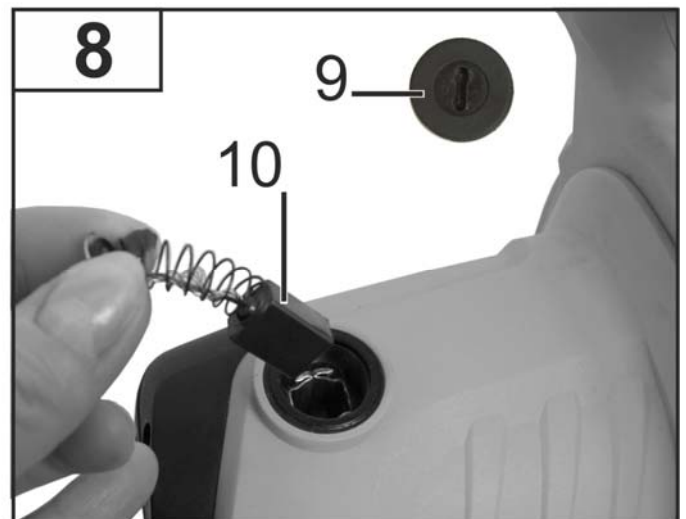
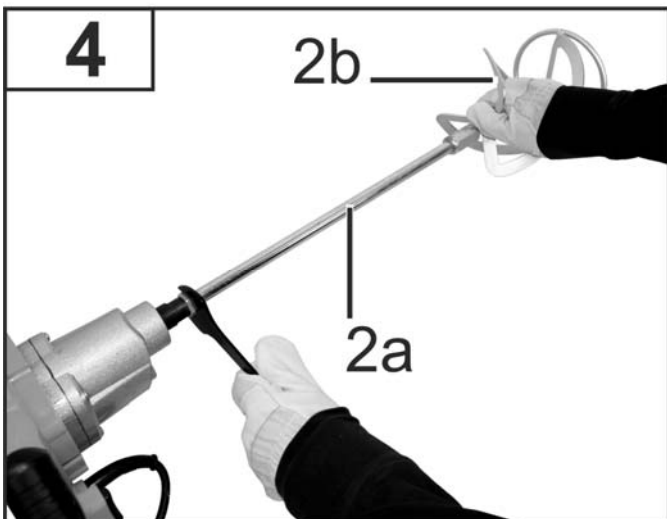
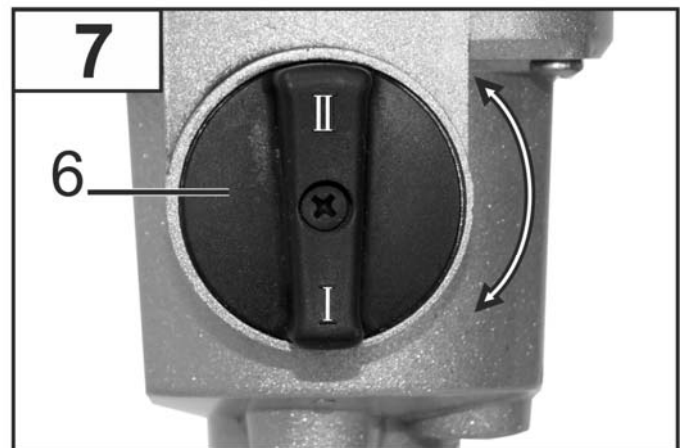
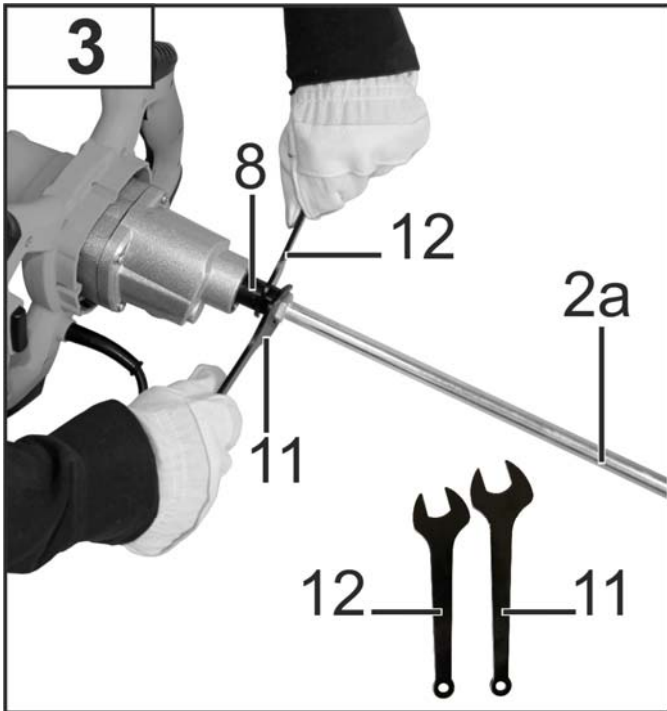
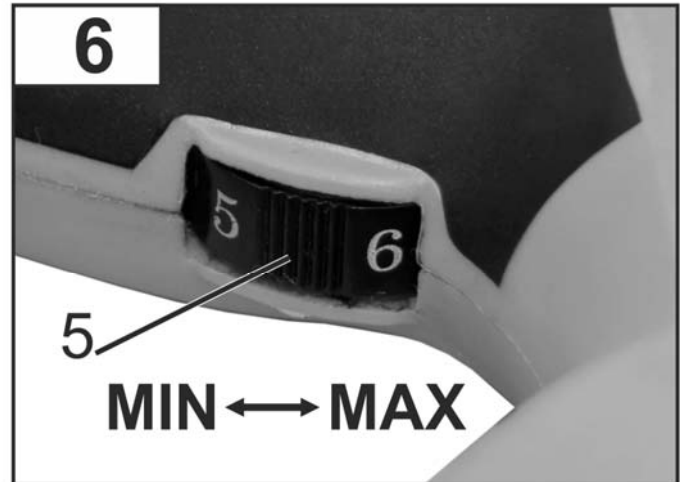
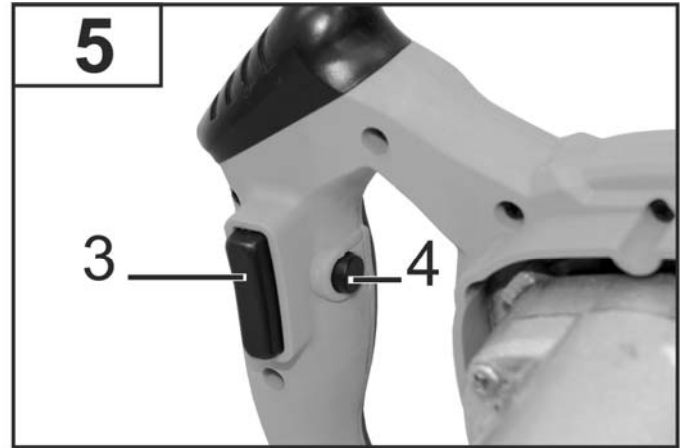
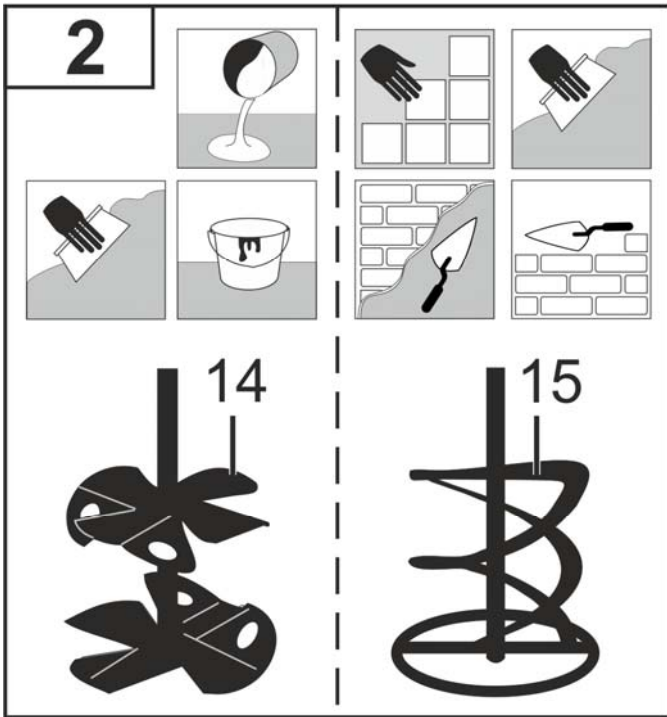

Sommaire

| | |
|--|----|
| Fourniture | 03 |
| Evacuation | 03 |
| Déclaration de conformité CE | 05 |
| Symboles notice d'utilistion / appareils | 05 |
| Emploi conforme à l'usage prévu | 06 |
| Risques résiduels | 06 |
| Vibrations (des bras et des mains) | 06 |
| Consignes de sécurité | 07 |
| Description de l'équipement / Pièces de rechange | 08 |
| Assemblage | 08 |
| Mise en service | 09 |
| Consignes de travail | 09 |
| Entretien et maintenance | 09 |
| Entreposage | 09 |
| Garantie | 10 |
| Pannes possibles | 10 |
| Caractéristiques techniques | 10 |

Fourniture

 Après le déballage de la machine, vérifiez le contenu du carton quant à

- l'intégralité des pièces
- la présence éventuelle de dommages dus au transport.

Informez immédiatement le revendeur, le transporteur et / ou le fabricant en cas de réclamation. Toute réclamation ultérieure ne sera pas acceptée.

- 1 agitateur
- 1 batteur (en 2 parties)
- 1 Notice d'utilisation
- Déclaration de garantie
- 2 clés de serrage
- 1 paire de balais de charbon
- Indications générales de sécurité

Evacuation



Ne jamais jeter un appareil électrique aux ordures ménagères. Les appareils, les accessoires et les emballages doivent être recyclés de façon non polluante. Conformément à la directive européenne 2002/96/CE

relative aux déchets d'équipements électriques et électroniques, les appareils électriques ne pouvant plus être utilisés doivent être collectés séparément et recyclés d'une manière respectueuse de l'environnement.

Déclaration de conformité CE

Conformément à la directive CE : **2006/42/CE**

Par la présente, nous

ALTRAD SAINT DENIS

42750 SAINT DENIS DE CABANNE

déclarons sous notre responsabilité exclusive que le produit **Mélangeur portatif PROMIX 1400**

Numéro de série: 00001 – 100000

conforme aux dispositions de la directive CE susnommée ainsi qu'aux dispositions des directives suivantes :

2004/108/CE, 2016/30/EU et 2006/95/CE.

Les normes harmonisées suivantes ont été appliquées

EN 60745-1:2009+A11 :2010; EN 60745-2-1:2010;

EN 55014-1:2006+A1:2009/+A2:2011

EN 55014-2:1997+A1:2001/+A2:2008; EN ISO 1200:2010 EN

61000-3-3:2013+A1:2009/+A2:2009; EN 61000-3-11:2000

Yves RINGEADE

Directeur Commercial

Saint Denis, 01/04/2018

Symboles utilisés sur cet appareil



Lire la notice d'utilisation et les consignes de sécurité avant la mise en service et

en tenir compte pendant le fonctionnement.



Arrêter le moteur et débrancher la fiche de contact avant toute opération d'entretien, de

remise en état ou de nettoyage.



Porter des lunettes de protection et un casque anti-bruit.



Porter un masque de protection anti-poussières.



Portez des gants de protection.



Protéger la machine de l'humidité.



Le produit est conforme aux directives européennes applicables spécifiquement au produit.



Classe de protection II

Symboles utilisés dans cette notice d'utilisation



Danger imminent ou situation dangereuse. L'inobservation de ces indications peut entraîner des blessures ou des dégâts matériels.



Indications importantes pour un emploi conforme à l'usage prévu. L'inobservation de ces indications peut provoquer des dysfonctionnements.



Indications pour l'utilisateur. Ces indications sont d'une aide précieuse pour un emploi optimal des différentes fonctions.



Montage, exploitation et maintenance. Ce symbole attire votre attention sur ce que vous devez faire.



La numérotation renvoie aux illustrations des pages 3-4.

Emploi conforme à l'usage prévu

- L'agitateur peut être utilisé pour des travaux de bricolage tels que mélanger des matériaux de construction liquides ou pulvérulents: **Peintures, mortiers, colles, plâtres, matières de jointoyage, mastic, matières de revêtement.**
- Utiliser uniquement des batteurs d'un diamètre de 140 mm (PROMIX 1400) au maximum destinés à cet appareil.
- L'appareil ne doit pas être utilisé :
 - comme perceuse ou pour entraîner d'autres appareils – pour polir, poncer, aiguiser, graver avec des adaptateurs appropriés
- Tout autre type d'utilisation dépassant le cadre spécifié cidessus, plus particulièrement le malaxage de substances combustibles ou explosives (risque d'incendie et d'explosion) et une utilisation dans le secteur alimentaire sont considérés comme n'étant pas conformes. Le constructeur décline toute responsabilité en cas de dommages qui résulteraient d'une utilisation non conforme. Seul l'utilisateur est responsable des risques encourus.

→ **le risque incombe exclusivement à l'utilisateur.**
- Les prescriptions de prévention des accidents applicables au site d'exploitation ainsi que les dispositions de médecine du travail et de sécurité technique générales sont à respecter.
- Toute modification effectuée sur l'appareil par l'utilisateur exclue la responsabilité du constructeur pour les dommages y résultant.
- L'appareil ne doit être utilisé, entretenu et ajusté que par des personnes connaissant l'appareil et averties des risques qui y sont liés. Les travaux d'entretien doivent être uniquement effectués par nous ou par le service après-vente que nous avons désigné.

Risques résiduels



Même un emploi conforme à l'usage prévu et le respect des consignes de sécurité applicables en la matière ne sauraient exclure tous les risques résiduels générés par la construction et l'emploi de la machine.

Les risques résiduels sont minimisés en respectant les « Consignes de sécurité », « L'emploi conforme à l'usage prévu » et toutes les indications des présentes instructions de service.

La prise de précautions et la prudence réduisent les risques de blessures corporelles et d'endommagements.

- Les mesures de sécurité ignorées ou omises peuvent occasionner des blessures ou des endommagements.
- Contact avec le porte-foret en mouvement (risque d'écrasement)
- contact manuel avec le batteur en service (risque de coupure)
- Dangers d'électrocution en cas d'utilisation de câbles de raccordement non conformes.
- Contact avec des pièces sous tension de composants électriques ouverts.
- Endommagement de l'ouïe en cas de travaux particulièrement longs sur la machine sans protection acoustique.

Il se peut que des risques résiduels non apparents persistent bien que toutes les mesures de protection aient été prises.

Vibrations (des bras et des mains)

PROMIX 1400: 5,67 m/s²; K = 1,5 m/s²

Avertissement :

La valeur d'émission de vibrations réellement présente pendant l'utilisation de machines peut différer de celle indiquée dans la notice d'instructions ou par le constructeur de la machine. Cette différence peut être provoquée par les facteurs suivants qui doivent être respectés par chaque personne utilisant la machine.





- la machine est-elle utilisée de façon conforme ?
- le mode d'affûtage ou de coupage est-il correct par rapport au matériau traité ?
- l'état fonctionnel de la machine est-il correct ?
- l'état des batteurs est-il correct ou le bon batteur est-il monté ?
- les poignées, éventuellement anti-vibrations optionnelles, sont-elles montées et fixées fermement sur le corps de la machine ?

Lorsque vous constatez un sentiment désagréable ou une coloration de la peau des mains pendant l'utilisation de la machine, arrêtez le travail immédiatement. Faites suffisamment de pauses.

Effectuez une estimation du degré de charge par rapport au travail et à l'utilisation de la machine afin de faire le nombre de pauses correspondant. De cette façon, vous pouvez diminuer sensiblement le degré de charge pendant tout l'horaire de travail. Minimisez le risque de vibrations auquel vous vous exposez. Entretenez la machine conformément aux consignes de travail données dans la notice d'utilisation.

Évitez d'utiliser la machine à des températures de 10°C ou moins. Établissez un plan de travail qui vous permet de limiter la charge de vibrations.



Consignes de sécurité

-  Remettez les consignes de sécurité à toutes les personnes devant travailler avec la machine.
-  Conserver les consignes de sécurité.
-  Respectez les « **Consignes générales de sécurité** » fournies.
 - N'utilisez pas l'appareil de façon non-conforme à sa destination (voir "Utilisation conforme" et "Travail avec l'agitateur").
 -  Éviter de toucher, d'aspirer ou d'avaler le ciment ou les additifs (développement de poussières). Pour remplir et vider le conteneur de mélange, porter des équipements de protection personnelle (gants, lunettes, masque).
 - Eloigner les enfants, les autres personnes et les animaux de la zone de travail. Ne pas laisser toute personne étrangère, particulièrement les enfants toucher le câble ou l'appareil.
 - Arrêtez l'utilisation de la machine en proximité d'autres personnes, notamment d'enfants, ou d'animaux domestiques, et lorsque vous changez la zone de travail.
 - L'utilisateur est responsable de la machine à l'égard de tiers dans la zone de travail.
 - L'utilisateur assume la responsabilité en cas d'accidents d'autres personnes ou de dommages de biens matériels appartenant à ces dernières.
 - Ne mettez jamais l'appareil en marche lorsque des personnes étrangères se trouvent à proximité.
 - Les enfants et les adolescents âgés de moins de 16 ans et les personnes qui n'ont pas lu ces instructions d'utilisation, ne sont pas autorisés à utiliser cette machine.
 - Ne laissez jamais l'appareil sans surveillance.
 - Veillez au montage complet et correct des équipements de sécurité pendant l'exploitation et ne modifiez rien sur la machine qui risquerait d'influencer sa sécurité.
 - Ne pas modifier l'appareil ou des parties ou pièces de l'appareil.
 - Débranchez la machine et retirez la fiche de la prise au secteur en cas de
 - travaux de réparation
 - travaux de maintenance et de nettoyage
 - réparation de dysfonctionnements
 - vérifications pour savoir si les conduites de raccordement sont enchevêtrées ou endommagées
 - transport
 - et si vous quittez l'appareil (même s'il ne s'agit que d'une brève interruption du travail)
 - bruits et vibrations inhabituelles
 - **Entretenez** votre agitateur avec soin.
 - Veiller à la propreté des ouvertures d'aération.
 - Les poignées doivent toujours être sèches et exemptes d'huile et de graisse. Respectez les prescriptions de maintenance.
 - Vérifiez si la machine est éventuellement endommagée.



- Contrôlez avec soin le fonctionnement impeccable et conforme à l'usage prévu des équipements de sécurité avant de poursuivre l'utilisation de la machine.
- Vérifiez le fonctionnement correct des pièces mobiles et assurez-vous qu'elles ne sont ni coincées ni partiellement endommagées. Toutes les pièces sont à monter correctement et toutes les conditions requises sont à remplir afin de garantir une exploitation impeccable de l'appareil.
- Les dispositifs de sécurité et les pièces endommagées doivent être réparés ou remplacés convenablement dans un atelier spécialisé reconnu, à moins que d'autres informations ne soient mentionnées dans le mode d'emploi
- Les autocollants de sécurité endommagés ou illisibles doivent être remplacés.
- Conservez les appareils non utilisés dans un endroit sec et verrouillé et hors de portée des enfants.

Sécurité électrique

- Réalisation de la ligne d'alimentation conformément à IEC 60245 (H 07 RN-F) avec une section de conducteur minimale de
 - ⇒ 3 x 1,5 mm² pour les câbles d'une longueur de jusqu'à 25 m
 - ⇒ 3 x 2,5 mm² pour les câbles de plus de 25 m
 - Les conduites de raccordement longues et minces génèrent une chute de tension. Le moteur n'atteint plus sa puissance maximale et le fonctionnement de l'appareil est restreint.
 - Les fiches et les prises femelles sur les conduites de raccordement doivent être en caoutchouc, en PVC souple ou en une autre matière thermoplastique de même résistance mécanique ou bien recouvertes d'une de ces matières.
 - Le système d'enfichage de la conduite de raccordement doit être protégé contre les projections d'eau.
 - Lors de la pose de la ligne de raccordement, veiller à ce qu'elle ne soit pas coincée pliée et à ce que le connecteur ne soit pas mouillé.
 - En cas d'utilisation d'un tambour, dérouler le câble complètement.
 - Vérifiez le câble de rallonge à intervalles réguliers et remplacez-le dès que vous constatez un endommagement.
 - Ne vous servez jamais de lignes de raccordement défectueuses.
 - Ne vous servez jamais de raccords électriques provisoires.
 - Ne pontez jamais les équipements de sécurité et ne les mettez jamais hors service.
 - Brancher la machine à l'aide d'un disjoncteur à protection différentielle (30 mA).
-  Tout raccordement électrique, voire toute réparation sur les parties électriques de la machine doivent être effectués par des électriciens agréés ou confiés à l'un de nos services après-vente.
-  Toutes les réparations des différentes pièces de la machine doivent être effectuées par le fabricant, ou par l'un de ses services après-vente.
-  N'utiliser que des pièces détachées d'origine. L'utilisation d'autres pièces détachées pourrait entraîner un risque

d'accident pour l'utilisateur. Le fabricant décline toute responsabilité pour les dommages en résultant.

Description de l'équipement / Pièces de rechange

➔ 1 / 2

| Pos | Désignation | Réf. de commande |
|-----|---|-------------------|
| | | PROMIX 1400 |
| 1. | Mélangeur | |
| 2. | Batteur de mortier a) Barre, b) Embout de batteur | 372612 Ø140 mm |
| 3. | Interrupteur MARCHE/ ARRET | |
| 4. | Blocage de mise en marche | |
| 5. | Réglage de la vitesse de rotation | |
| 6. | Commutateur de 2 vitesses | |
| 7. | Poignée | |
| 8. | Arbre agitateur | |
| 9. | Couvercle des charbons | 372661 |
| 10. | Charbons (2) | 372659 |
| 11. | Clé de serrage – SW 22 | 372562 |
| 12. | Clé de serrage - SW 19 | 372657 |
| 13. | Autocollants de sécurité | 372662 |
| 14. | Batteur à disque | K372614 Ø 114 mm |
| 15. | Batteur en spirale | K372613 Ø 140 mm |



Assemblage

Serrage du batteur

- ➔ 3 Visser la barre (2) dans l'arbre agitateur (8). Bloquer la barre à l'aide des clés de serrage (11/12).
- ➔ 4 Visser l'embout du batteur (2b) sur la barre (2a) et sécuriser l'embout du batteur à l'aide de la clé de serrage (11).

Mise en service

Ne mettez jamais l'outillage en service avant d'avoir lu les instructions de service, d'être en mesure de respecter les indications et consignes de sécurité et d'avoir monté l'appareil comme décrit!

- **Assurez-vous** que l'appareil est monté intégralement et conformément aux réglementations.
- **Avant toute utilisation**, veuillez vérifier
 - que les lignes de raccordement ne présentent pas de défauts (fissures, coupures ou autres).
 - Ne vous servez jamais de lignes défectueuses!
 - l'd' éventuels endommagements de l'appareil (voir consignes de sécurité)
 - que le batteur est serré fermement

Branchement au secteur

- Comparez la tension de votre secteur avec la tension indiquée sur la plaque signalétique de la machine et raccordez la machine à une prise appropriée et conforme aux prescriptions.
- Raccordez la machine au moyen d'un commutateur de sécurité (interrupteur de protection contre les courants de court-circuit) de 30 mA.
- Ne vous servez **jamais de lignes de raccordement défectueuses**.
- Utiliser des câbles de connexion ou de rallonge d'une section de brin d'au minimum 1,5 mm² d'une longueur jusqu'à 25 m.
- En cas de conditions de secteur défavorables, de brèves chutes de tension peuvent se produire à la mise en service de l'appareil qui risquent de compromettre le fonctionnement d'autres appareils (par ex. faire vaciller une lampe). Aucune perturbation n'est à attendre lorsque la connexion du bâtiment présente une capacité de charge permanente de courant du secteur de ≥ 100 A par phase.

Fusible de secteur: 10 A

Interrupteur marche/arrêt

Ne jamais utiliser un appareil dont l'interrupteur ne peut pas être fermé et ouvert. Les interrupteurs endommagés doivent être immédiatement réparés ou remplacés par le S.A.V.

Mise en marche

- ➔ 5 Actionner tout d'abord le blocage de mise en marche (4). Actionner l'interrupteur de poignée MARCHE/ARRET (3).
- Démarrez la machine avec la vitesse de rotation la moins élevée.

Arrêt

Relâcher l'interrupteur de poignée MARCHE/ARRET.

- Un fonctionnement permanent de cet appareil n'est pas possible.

Réglage de la vitesse de rotation

Avec cette version de la machine, la vitesse de rotation du moteur et ainsi la puissance d'agitation sont réglables (niveau 1 à 6).

- ➔ 6 La vitesse de rotation peut être réglée en continu à l'aide du bouton de réglage de la vitesse de rotation (5).
- Niveau 1 → Puissance min. = LENT.
 - Niveau 6 → Puissance max. = RAPIDE.

2- Vitesses

L'appareil est muni d'un engrenage à 2 vitesses.







➔  Pour sélectionner la vitesse, tourner l'interrupteur (6) à 180°.

1. Vitesse: 0 min⁻¹ bis 570 min⁻¹
2. Vitesse: 0 min⁻¹ bis 760 min⁻¹

 Actionner l'interrupteur uniquement lorsque la machine est à l'arrêt.

Consignes de travail

Consignes concernant l'utilisation du batteur

- Tenir l'appareil avec les deux mains pendant d'effectuer le mélange.
-  pas mettre la main dans le batteur en service (outil de mélange en rotation).
-  Eviter les projections de matière. Faire tourner l'appareil à faible régime en plongeant le batteur dans la matière à mélanger et en le retirant.
-  Utiliser uniquement des batteurs recommandés par le constructeur. Veiller à ne pas dépasser le diamètre maximum de 140 mm – PROMIX 1400.
- Le batteur à mortier fourni convient aux matières à mélanger avec une consistance lourde et visqueuse : par ex. mortiers, mastics, ciment, chaux, béton, béton à chapes etc.
- Augmenter la vitesse de rotation pendant le mélange. Engager l'agitateur dans la matière à mélanger jusqu'à ce qu'elle soit complètement mélangée. Respecter les consignes de traitement des fabricants.
-  Ne pas travailler en service continu avec un régime faible. Ceci provoque la surcharge/surchauffe du moteur par manque de refroidissement.
-  Si d'autres matériaux doivent être mélangés, les batteurs suivants sont disponibles :
 - ➔  Batteur en spirale (15)
pour les matériaux à mélanger avec une consistance collante et visqueuse : par ex. le mortier-collé, la colle pour carreaux et bâtiments, l'enduit, les mastics, les chapes, etc.
 - ➔  Batteur à disque (14)
Pour les matériaux à mélanger liquides et égalisants : par ex. les vernis, les peintures, les masses de remplissage, la colle d'amidon, etc.



Entretien et maintenance



Avant de toute intervention d'entretien et de nettoyage

- arrêter l'équipement
- attendre l'arrêt de l'appareil
- retirer la fiche du secteur

N'utiliser que des pièces de rechange d'origine. Toute autre pièce risque de provoquer des blessures et dommages imprévisibles.

Tout autre travail de maintenance ne doit être effectué que par le constructeur ou par un service après-vente.

Conservez les appareils non utilisés dans un endroit sec et verrouillé et hors de portée des enfants.

 Tenir compte des instructions afin de maintenir le bon fonctionnement de la machine :



- Garder les fentes d'aération propres et exemptes d'obstructions.
- Enlever les poussières et les contaminations à l'aide d'un chiffon ou d'une brosse souple.
- Ne pas nettoyer la machine sous l'eau coulante ou à l'aide d'un nettoyeur à haute pression.
- Ne pas utiliser des solvants (essence, alcool etc.) pour le nettoyage des composants en plastique, ceux-ci pouvant endommager les composants en plastique.
- Vérifier le serrage ferme des poignées.
- Nettoyer le batteur.
- L'agitateur est muni de balais en charbon. Faire remplacer les balais de charbon par le service après-vente lorsqu'ils sont usés.

 Vérifier régulièrement l'absence d'endommagements de l'agitateur pour votre propre sécurité. Remplacer immédiatement un batteur endommagé.

 Contrôler régulièrement l'arbre agitateur. Un agitateur avec un arbre défectueux ne doit plus être utilisé. Faire réparer l'appareil par le service après-vente.

Remplacement des charbons

Remplacer les charbons lorsqu'ils sont usés jusqu'à env. 4 mm.

- ➔  Enlever le couvercle des charbons (9) de chaque côté du capot du moteur en les dévissant dans le sens antihoraire à l'aide d'un tournevis.
- ➔ Retirer les charbons en veillant à la position du support à ressort.
- ➔ Insérer les nouveaux charbons (10) en veillant à la position correcte du support à ressort.
- ➔  Ne remplacer les charbons qu'en paires.
- ➔ Revisser le couvercle des charbons.

Entreposage



Retirer la fiche du secteur

- Conservez les appareils non utilisés dans un endroit sec et verrouillé et hors de portée des enfants.
- Avant une période de stockage prolongée, tenir compte des instructions suivantes afin de prolonger la durée de vie de la machine et de garantir une utilisation aisée :
 - d'effectuer un nettoyage en profondeur.

Garantie

Veuillez tenir compte de la déclaration de garantie ci-jointe.

Pannes possibles



Avant de procéder à l'élimination des défauts

- Arrêter l'équipement
- Attendre l'arrêt du batteur
- retirer la fiche du secteur

Après chaque dépannage, remettre en service et vérifier l'ensemble des dispositifs de sécurité.

| Problème | Cause possible | Remède |
|---|---|--|
| Le moteur ne démarre pas | <ul style="list-style-type: none"> ⇒ absence de tension secteur ⇒ câble de raccordement défectueux ⇒ Moteur ou commutateur défectueux | <ul style="list-style-type: none"> ⇒ vérifier le fusible (10 A) ⇒ Remplacer le câble d'alimentation ou le faire contrôler par un électricien ⚠ Vérifiez le câble, ne vous servez jamais d'un câble défectueux ⇒ S'adresser au constructeur ou à une autre entreprise afin de remédier au problème. |
| Vibrations inhabituelles | <ul style="list-style-type: none"> ⇒ Batteur défectueux ⇒ Mandrin défectueux ⇒ Mauvaise matière à mélanger | <ul style="list-style-type: none"> ⇒ Remplacer le batteur ⇒ S'adresser au constructeur ou à une autre entreprise afin de remédier au problème. ⇒ Traitement incorrect. Respecter les consignes de traitement des fabricants. |
| L'appareil démarre, mais il bloque en cas de faible charge et s'arrête automatiquement. | <ul style="list-style-type: none"> ⇒ le câble de rallonge est trop long ou sa section trop petite. ⇒ La prise est trop éloignée du raccordement principal et la ligne de raccordement présente une section trop petite. | <ul style="list-style-type: none"> ⇒ Câble prolongateur d'au moins 1,5 mm², long de 25 m au maximum. ⇒ En présence d'un câble plus long, section de 2,5 mm² au minimum. |

Caractéristiques techniques

| Typ / Modell | PROMIX 1400 |
|--|--|
| Puissance du moteur P ₁ | 1350 W |
| Moteur | moteur à courant alternatif 230 V ~ 50 Hz |
| Nombre de tours n ₀ (avec réglage de la vitesse) | 1. Vitesse: 0 - 570 min ⁻¹ 2. Vitesse: 0 - 760 min ⁻¹ |
| ∅ Batteur | 140 mm |
| Logement du batteur | M 14 |
| Longueur du batteur | Ca. 590 mm |
| Vibrations des mains et des bras sur la poignée de commande (selon EN 1033/DIN 45675) | a _h = < 5,673 m/s ² Mélange d'eau de chaux |
| Imprécision de mesure K | 1,5 m/s ² |
| Volume de mélange | < 65 Liter |
| Poids | 5,2 kg |
| Niveau de puissance sonore L _{WA} (suivant EN ISO 4871) | 100 dB (A) |
| Niveau de pression sonore L _{PA} (suivant EN ISO 4871) | 89 dB (A) |
| Imprécision de mesure K | 3 dB (A) |
| Classe de protection | II / isolée |
| Type de protection | IP 20 |

Contents

| | |
|-------------------------------------|----|
| Extent of delivery | 11 |
| Disposal | 11 |
| Declaration of conformity | 11 |
| Symbols operating manual / machine | 12 |
| Normal intended use | 12 |
| Risidual risks | 12 |
| Vibrations (hand arm vibrations) | 12 |
| Safe working | 13 |
| Description of device / spare parts | 14 |
| Assembly | 14 |
| Start-up | 14 |
| Working with the agitator | 15 |
| Maintenance and Care | 15 |
| Storage | 15 |
| Guarantee | 15 |
| Possible faults | 16 |
| Technical data | 16 |

Extent of delivery

-  After unpacking, check the contents of the box
- That it is complete
 - Check for possible transport damage

Report any damage or missing items to your dealer, supplier or the manufacturer immediately.

- 1 agitator
- 1 beater (2-part)
- operating manual
- Warranty declaration
- 2 chuck key
- 1 set carbon brushes
- Safety instructions
- General safety instructions

Disposal

 Electrical devices do not go into the domestic rubbish. Give devices, accessories and packaging to an ecofriendly recycling.

According to the European Directive 2002/96/EC on electrical and electronic scrap, electrical devices that are no longer serviceable must be separately collected and brought to a facility for an environmentally compatible recycling.

EC Declaration of Conformity

according to EC directive: 2006/42/EC

We,

ALTRAD SAINT DENIS
42750 SAINT DENIS DE CABANNE

herewith declare under our sole responsibility that the product
Handheld agitator **PROMIX 1400**

Serial number : 00001 – 10000

is conform with the above mentioned EC directives as well as with the provisions of the guidelines below:
2004/108/CE, 2016/30/EU et 2006/95/CE.

Following harmonized standards have been applied:
EN 607 45-1 :2009+A 11 :201 0; EN 607 45-2-1 :201 0;
EN 55014-1 :2006/+A 1 :2009/+A2:2011
EN 55014-2: 1997 /+A 1 :2001/ +A2:2008; EN ISO
1200:2010 EN 61000-3-3:2013+A 1 :2009/+A2:2009; EN
61000-3-11 :2000





Altrad Saint Denis
42750 Saint Denis de Cabanne

Yves RINGEADE
Manager



Saint Denis, 01/04/2018

Symbols machine

| | | | |
|---|---|---|--|
|  | Carefully read operator's manual and the safety instructions before starting the machine and observe the instructions when operating. |  | Before starting any repair, maintenance or cleaning work, always switch off the motor and remove the plug from the socket. |
|  | Wear eye and ear protection. |  | Wear dust mask. |
|  | Wear protective gloves. |  | Protect against humidity. |
|  | This product complies with European regulations specifically applicable to it. | | |
|  | Machine of the protection class II (double insulated) | | |

Symbols operating manual



Threatened hazard or hazardous situation. Not observing this instruction can lead to injuries or cause damage to property.



Important information on proper handling. Not observing this instruction can lead to faults.



User information. This information helps you to use all the functions optimally.





Assembly, operation and servicing. Here you are explained exactly what to do.



The numbers refer to the figures on the pages 3 through 4.

Normal intended use

- This agitator is suited for DIY work for mixing liquid and powdery building material such as: **paints, mortar, adhesives, plaster, grouting compounds, knifing fillers, coating compounds.**
- Only beaters intended for the device with the max. diameter 140 mm (PROMIX 1400) must be used.
-  This machine must not be used – as a drilling machine or as a drive for other devices – for polishing, grinding, sharpening, engraving with any attachments.
-  Any other utilisation counts as improper use, especially mixing combustible or explosive materials ( fire and explosion hazard) and use with foodstuffs. The manufacturer is not liable for damages resulting from improper use.
→ **the user alone shall bear the risk.**
- The intended usage also includes compliance with the operating, servicing and repair conditions prescribed by the manufacturer and following the safety instructions included in the instructions.
- The relevant accident prevention regulations for the operation as well as the other generally acknowledged occupational medicine and safety rules must be complied with.
- Unauthorised modifications on the agitator exclude a liability of the manufacturer for damages of any kind resulting from it.
- Only persons who are familiarised with the device and informed about possible risks are allowed to prepare, operate and service this device. Repair works may only be carried out by us or by a customer service agent nominated by us.

Residual risks



Even if used properly, residual risks can exist even if the relevant safety regulations are complied with due to the design determined by the intended purpose.

Residual risks can be minimised if the “Safety instructions” and the “Normal intended use” as well as the whole of the operating instructions are observed.

Observing these instructions, and taking proper care, will reduce the risk of personal injury or damage to the equipment.

- Failure to observe the safety precautions can lead to injury to the operator or damage to property.
- Contact with the rotating drill chuck (risk of bruises).
- Reaching in the rotating beater (risk of cuts)
- Risk from electricity, by using non-standard electrical connections.
- Touching live parts of opened electrical components.
- Impairment of hearing when working on the machine for longer periods of time without ear protection.

In addition, in spite of all the precautionary measures taken, non-obvious residual risks can still exist.

Vibrations (hand arm vibrations)

PROMIX 1400: 5.67 m/s²; K = 1.5 m/s²

Warning!

The actual vibration emission level during the use of the machine may differ from that indicated in the operating instructions or indicated by the manufacturer. This may be caused by the following factors to be minded before and during the use:





- Proper use of the machine
- Correct operating of the machine
- Proper condition of the machine for use
- Proper condition of the beaters or installation of the correct beater
- Handles and optional anti-vibration handles properly mounted on the machine body

When you feel uncomfortable or notice discoloration of skin on your hands during the use of the machine, stop working immediately. Observe sufficient break times to rest. Failure to have sufficient break times may result in a hand-arm vibration syndrome.

The extent of exposure depending on the type of work or machine use should be estimated and appropriate breaks taken. In this way, the extent of exposure can be considerably reduced over the entire work time. Minimise the risk caused by vibrations. Maintain this machine according to the instructions in the manual.

Avoid the use of this machine at temperatures under 10°C. Create a work schedule in order to minimise vibration exposure.



Safe working

-  Pass the safety instructions on to all persons who work with the machine.
-  Keep these safety instructions in a safe place.
-  Follow the attached "**General safety instructions**".
- Do not use the machine for unsuitable purposes (see "Normal intended use" and "Working with the agitator").
-  Do not touch, inhal (dust) or swallow cement and additives. Wear personal protective equipment (gloves, safety goggles, face mask) when filling or emptying the mixing container.
- Keep children, bystanders and animals at a distance from your working area. Do not allow other persons, especially children, to touch the tool or the cable.
- Switch off the machine if persons, in particular children or pets, are close to you or if you change your working area.
- The operator is responsible to third persons within the area of operations.
- The operator is responsible for accidents or risks which occur to other persons or their properties.
- Never operate the machine if other persons are in the immediate vicinity.
- Children and young persons under 16 years of age as well as persons who have not read the instruction manual are not allowed to operate this product.
- Never leave the device unattended.
- Only operate the machine with complete and correctly attached safety equipment and do not alter anything on the machine that could impair the safety.
- Do not modify the device or parts of the device respectively.
- Switch the machine off and remove the mains plug from the socket when
 - carrying out repair works
 - maintenance and cleaning
 - eliminating faults.
 - checking connecting lines, whether these are knotted or damaged.
 - transport
 - leaving unattended (even during short interruptions).
 - unusual noises and vibrations
- Thoroughly maintain your agitator:
 - Make sure that the ventilation apertures are free.
 - Keep handles dry and free of oils and grease. Follow the maintenance instructions.
- Check the machine for possible damage:
 - Before further use of the machine the safety devices must be checked carefully for their proper and intended function.
 - Check whether movable parts function perfectly and do not stick or whether parts are damaged. All parts must be correctly installed and fulfil all conditions to ensure perfect operation of the machine.
 - Damaged guards and parts must be properly repaired or exchanged by a recognized, specialist workshop; insofar as nothing else is stated in the instructions for use.
 - Damaged or illegible safety labels should be replaced immediately.



- Store unused equipment in a dry, locked place out of the reach of children.

Electrical Safety

- Design of the connection cable according to IEC 60 245 (H 07 RN-F) with a core cross-section of at least
 - ⇒ 3 x 1.5 mm² for a maximum cable length of up to 25 m
 - ⇒ 3 x 2.5 mm² for cable lengths over 25m
- Long and thin connection lines result in a potential drop. The motor does not reach any longer its maximal power; the function of the device is reduced.
- Plugs and coupler outlets on connection cables must be made of rubber, non-rigid PVC or other thermoplastic material of same mechanical stability or be covered with this material.
- The connector of the connection cable must be splash-proof.
- When running the connection line observe that it does not interfere, is not squeezed, bended and the plug connection does not get wet.
- Wind off completely the cable when using a cable drum.
- Regularly check the extension cables and replace them if they are damaged.
- Do not use any defective connection cables.
- Do not set up any provisional electrical connections.
- Never bypass protective devices or deactivate them.
- Only hook up the machine by means of a fault-current circuit breaker (30 mA).
-  The electrical connection or repairs to electrical parts of the machine must be carried out by a certified electrician or one of our customer service points.
-  Repairs to other parts of the machine must be carried out by the manufacturer or one of his customer service points.
-  Use only original spare parts. Accidents can arise for the user through the use of other spare parts. The manufacturer is not liable for any damage or injury resulting from such action.

Description of device / Spare parts

➞ 1 / 2

| Pos | Denomination | Order-No. |
|-----|---|-------------------|
| | | PROMIX 1400 |
| 1. | Agitator | |
| 2. | Mortar beater a) Bar b) Beater attachment | 372612 Ø140 mm |
| 3. | ON / OFF-switch | |
| 4. | Trip switch | |
| 5. | Speed control | |
| 6. | 2-speed switch | |
| 7. | Handle | |
| 8. | Shaft | |
| 9. | Carbon brush cover | 372661 |
| 10. | Carbon brushes (2pcs) | 372659 |
| 11. | Spanners SW 22 | 372562 |
| 12. | Spanners SW 19 | 372657 |
| 13. | Safety label | 372662 |
| 14. | Disk beater | K372613 Ø114 mm |
| 15. | Spiral beater | K372614 Ø140 mm |



Assembly

Chucking the beater

- ➞ 3 Screw the bar (2a) on the shaft (8). Secure the bar using the spanners (11/12).
- ➞ 4 Screw the beater attachment (2b) on the bar (2a) and secure it using the spanner (11).

Start-up

⚠ Do not use any device where the switch can not be switched on and off. Damaged switches must be repaired or replaced immediately by the customer service.

- Check that the machine is completely and correctly assembled.
- Before each use, check
 - Connection cables for defects (cracks, cuts, etc.).
⚠ Do not use any defective cables.
 - there are no damages at the machine (see "safe working")
 - that the beater is properly secured.

Mains connection

- Compare the voltage given on the machine model plate e.g. 230 V with the mains voltage and connect the machine to the relevant and properly earthed plug.
- Connect the machine via a 30 mA fault current safety switch.
- Do not use any defective connection cables.
- Use connecting or extension cables up to a length of 1.5 m featuring a core cross section of at least 25 mm².
- In case of disadvantageous power system conditions short-term voltage reductions can occur during the starting process of the device which can influence other devices (e.g. jittering of a lamp). No failures are expected when the house service connection has a continuous current-carrying capacity greater than 100 A per phase.

ⓘ Main fuse: 10 A

Switching on/off

Do not use any device where the switch can not be switched on and off. Damaged switches must be repaired or replaced immediately by the customer service.

Switching on

- ➞ 5 Operate the trip switch (4) at first. Press the ON/OFF button (3) on the handle.
- ⓘ** Start the machine at the lowest rotational speed (Level 1).

Switching off

- ➞ Release the ON/OFF handle button.
- ⓘ** This machine is not suited for continuous operation.

Speed control

With this type, the motor's speed and thus the agitator performance can be adjusted. (Level 1 - 6).

- ➞ 6 You can continuously adjust the speed with the speed control (5).
- Level 1 → Min. power = SLOW.
 - Level 6 → max. power = FAST.







2- speed gear

The device is equipped with a 2-speed gear.

- ➞ 7 For the speed selection turn the switch (6) by 180°.
1. speed: 0 min⁻¹ bis 570 min⁻¹
 2. speed: 0 min⁻¹ bis 760 min⁻¹
- ⓘ** Only operate this switch at standstill.

Working with the agitator

Instruction for using the agitator

- Hold the device with both hands during mixing.
-  Do not reach in the running beater (rotating beater).
-  Avoid splashing. Work with low speed when immersing the beater in the material to be mixed or pulling it out.
- Only use beaters recommended by the manufacturer.
 -  Pay attention the max. Ø 140 mm - PROMIX 1400.
- The supplied mortar beater is suitable for materials with tough and tenacious consistency: e.g. mortar, knifing fillers, cement, plaster, lime, concrete, flooring plaster, etc.
- Increase the speed during the mixing process. Immerse the beater through the material to be mixed until it is thoroughly mixed. Follow the processing instructions from the suppliers.
-  Do not work with low speed in continuous mode. This may result in overloading/overheating the motor as no sufficient cooling can be generated.
-  The following beater attachments can be used to mix other materials:
 - ➔  2 Spiral beater (15)
for mixing materials with tacky and tenacious consistency: e.g. adhesive mortar, tile and construction adhesives, ready-mixed plaster, knifing fillers, flooring plaster, etc.
 - ➔  2 Disk beater (14)
For liquid and levelling materials: e.g. varnishes, paints, levelling compounds, pastes, etc.



Maintenance and Care



Before each maintenance and cleaning work:

- **switch off device**
- **wait for standstill of the beater**
- **pull out power plug**

Use only original parts. Other parts can result in unexpected damages and injuries.

Maintenance and repair work beyond this is only allowed to be carried out by the manufacturer or authorized service staff.

Store unused equipment in a dry, locked place out of the reach of children.

 Observe the following to maintain the operability of the machine:

- Keep vent slits clean and free from obstructions.
- Remove dust and dirt using a cloth or a soft brush.
- Do not clean the machine with running water or high-pressure cleaners.
- Do not use solvents for the synthetic parts (petrol, alcohol, etc.) as these can damage the synthetic parts.
- Check that the handles are properly secured.
- Clean the beater.



- The agitator is equipped with carbon brushes. Have the carbon brushes be replaced by the customer service if they are worn

 Regularly check the beater for damages for your own safety. Immediately replace any damaged beater.

 Check the shaft on a regular basis. An agitator with defective shaft must no longer be used. Have the device be repaired by the customer service.

Replacing the carbon brushes

Replace the carbon brushes once they have been worn down to approx. 4 mm.

- ➔  8 Remove the carbon brush cover (9) on the side of the motor cover by turning it counterclockwise using a suitable screw driver.
- ➔ Remove the carbon brushes; note the position of the spring retention.
- ➔ Insert the new carbon brushes (10) observing the correct position of the spring retention.
- ➔  Replace the carbon brushes only in pairs.
- ➔ Screw in the carbon brush cover again.

Storage



Pull out power plug

- Store unused equipment in a dry, locked place out of the reach of children.
- Before a longer period of storage carry out the following to extend the machine's service life and ensure an easy operating:
 - thoroughly clean the device

Guarantee

Please observe the enclosed terms of guarantee.

Possible faults

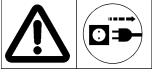

Before each fault elimination:

- switch off device
- wait for standstill of the beater
- pull out power plug

After each fault clearance, put into operation and recheck all security installations.

| Problem | Possible cause | Remedy |
|--|--|---|
| Motor does not start. | <ul style="list-style-type: none"> ⇒ No power supply (power failure) ⇒ Mains cable defective. ⇒ Motor or switch defect | <ul style="list-style-type: none"> ⇒ Check fuses (10 A) ⇒ Exchange defect cable, respectively check extension cable, (by electrician) ⚠ Never use defect lead ⇒ To correct the problem, refer to the manufacturer or other approved service centre. |
| Unusual vibrations | <ul style="list-style-type: none"> ⇒ Beater defective. ⇒ Chuck defective. ⇒ Non-intended material to be mixed. | <ul style="list-style-type: none"> ⇒ Replace the beater. ⇒ To correct the problem, refer to the manufacturer or other approved service centre. ⇒ Incorrect processing. Follow the processing instructions from the supplier. |
| Device starts but blocks under slight load and cuts off automatically. | <ul style="list-style-type: none"> ⇒ Extension cable too long, or cross-section too small. ⇒ Socket too far away from main connection, and cross-section of connection lead too small. | <ul style="list-style-type: none"> ⇒ Extension cable at least 1,5 mm², maximum 25 m long. ⇒ Cross-section of at least 2,5 mm² in longer cables. |

Technical data

| Typ / Model | PROMIX 1400 |
|---|--|
| Motor power P ₁ | 1350 W |
| Motor | AC-motor 230 V ~ 50 Hz |
| Speed n ₀ (with speed control) | 1. speed: 0 - 570 min ⁻¹ 2. speed: 0 - 760 min ⁻¹ |
| Beater diameter | 140 mm |
| Beater chuck | M 14 |
| Beater length | Ca. 590 mm |
| Hand/arm vibration on the handle (according to EN 1033/DIN 45675) | a _h = < 5,673 m/s ² Mixing of lime water |
| Measuring uncertainty K | 1,5 m/s ² |
| Volume of the material to be mixed | < 65 Liter |
| Weight | 5,2 kg |
| Measured sound power level L _{WA} (as per EN ISO 4871) | 100 dB (A) |
| Measured sound pressure level L _{PA} (as per EN ISO 4871) | 89 dB (A) |
| Measuring uncertainty K | 3 dB (A) |
| Safety class | II / double insulated |
| Protection class | IP 20 |