



• L'échafaudage multidirectionnel galvanisé

Les deux gammes MULTIVIT + 1 à éléments préfabriqués, et MULTIVIT + 2 à éléments tubulaires (multidirectionnel) ; sont 100% compatibles.

En effet, les portiques du MULTIVIT + 1 et les montants du MULTIVIT + 2 sont équipés des mêmes rosaces à 4 trous, qui sont positionnées à l'identique tous les 50 cm. De plus, ces deux gammes offrent des largeurs de planchers, et longueurs de travées similaires ; et possèdent une grande diversité d'accessoires communs qui permettent, toutes les configurations possibles (poutres, consoles, déports, bases roulantes, etc.). Ces matériels proposés en version galvanisé à chaud s'adressent à tous les chantiers du gros oeuvre (maçonnerie, ravalement, couverture/charpente), comme du second oeuvre (peinture, isolation, bardage etc...).



• multivit+ 1

- Echafaudage galvanisé
- Ø des montants 48,3 mm, épaisseur 2,6 mm
- Classe 4 (300 kg/m²) en largeur 0,65 m
Entraxe des montants 0,65 m, largeur de plancher 0,60 m
- Classe 3 (200 kg/m²) en largeur 1,00 m
Entraxe des montants 1,00 m, largeur de plancher 0,90 m

Cette gamme d'échafaudage conçue à base d'éléments préfabriqués galvanisés à chaud (portiques et garde-corps monoblocs ou de sécurité) permet de réaliser rapidement et simplement tous les types de chantiers et plus particulièrement les façades.

Les portiques réalisés à partir de tube Ø 48,3 mm ép. 2,6 mm, existent dans deux largeurs 0,65 et 1,00 m et deux hauteurs 1 m et 2 m.

Ils peuvent recevoir des garde-corps fixes monoblocs de 0,65 m à 3 m ainsi que des garde-corps de sécurité de montage d'exploitation de 0,65 m, 1 m et 3 m.

Les garde-corps offrent la possibilité de réaliser des angles pour traiter les pans coupés et les arrondis.

Le MULTIVIT + 1 peut être équipé de planchers alu/bois ou acier.

Charge admissible des poteaux : 2100 daN (coef. 1,5)

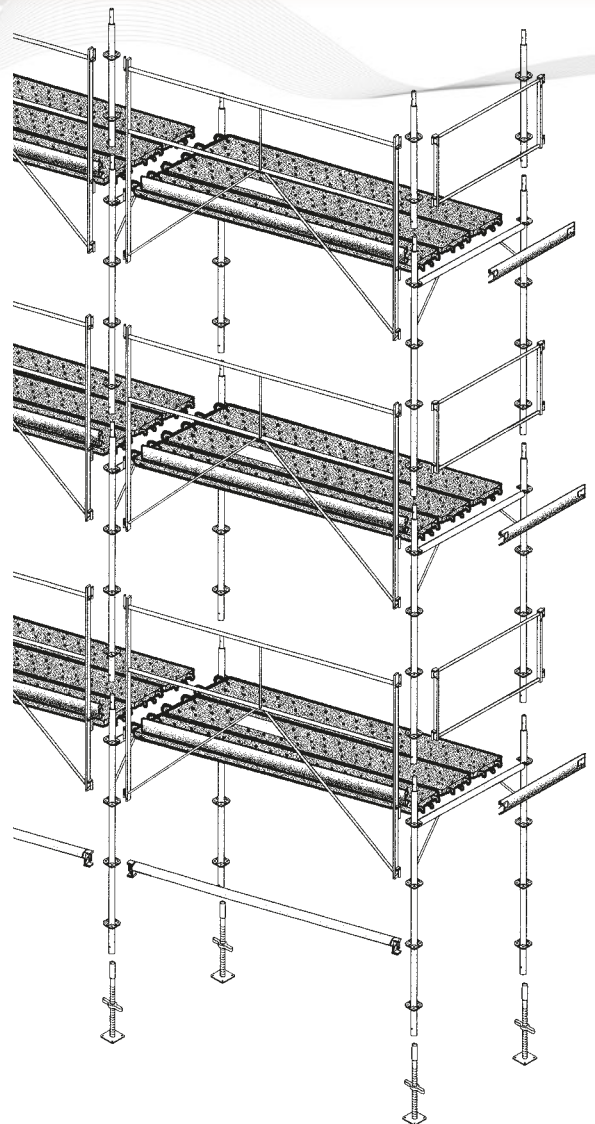
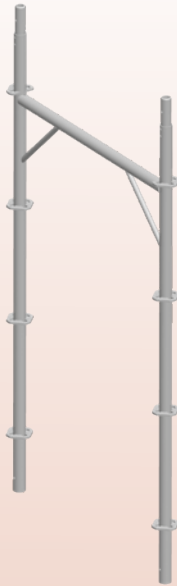

• multivit+ 2

- Echafaudage galvanisé
- Ø des montants 48,3 mm, épaisseur 2,9 mm
- Classe 4 (300 kg/m²) en largeur 0,65 m, largeur de plancher 0,60 m
- Classe 3 (200 kg/m²) en largeur 1,00 m, largeur de plancher 0,90 m

Cette gamme d'échafaudage conçue à base d'éléments tubulaires galvanisés à chaud (montants, lisses et garde-corps de sécurité) permet de réaliser des façades mais surtout tous types de structures complexes ainsi, que des tours fixes, roulantes, escalier, étaie, levage, et approvisionnement.

Le système auto-bloquant de liaison montant / lisses donne une rigidité maximum à toutes les structures.

Les montants réalisés à partir de tube Ø 48,3 mm ép. 2,9 mm, existent dans plusieurs hauteurs et ils peuvent recevoir des lisses ou garde-corps de sécurité de montage et d'exploitation.

Les lisses de plusieurs longueurs sont réalisées à partir de tube Ø 48,3 mm ép. 2,6 mm. Le MULTIVIT + 2 peut être équipé de planchers alu/bois ou acier.

Charge admissible des poteaux : 2250 daN (coef. 1,5).

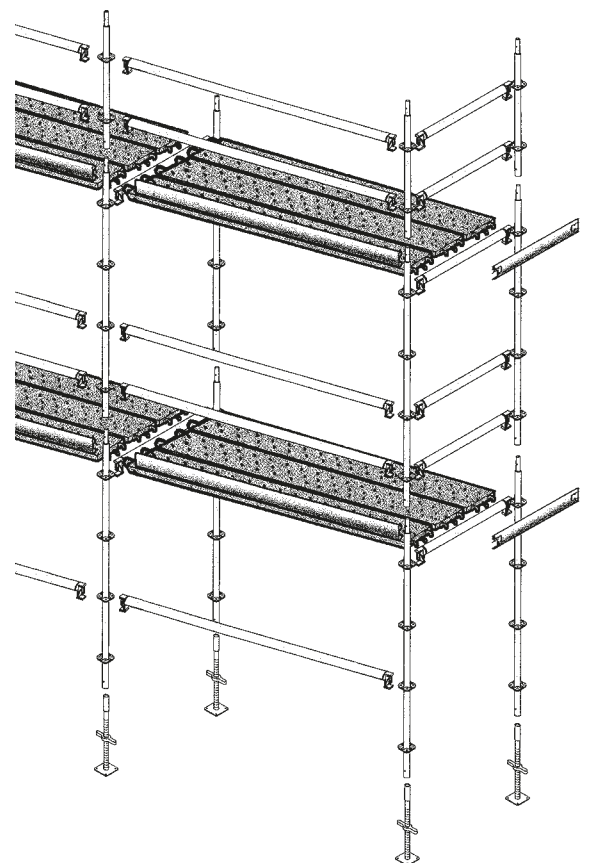

Echafaudage MULTIVIT+ 1 & 2

Départ multivit+ 1 et 2

éléments standards



Vérin de niveau

- Hauteur 0,60 m
- Réglage 0 à 0,40 m
- ø 38 mm
- 6 kg
- Réf. **N1745**



Montant 0,25 m

- 1,3 kg
- Réf. **N1719**

Vérin de niveau articulé

- Hauteur 0,80 m
- Réglage 0,13 à 0,60 m
- 6 kg
- Réf. **N1744**

accessoires

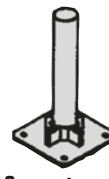

Support roue pour tour roulante

- 3 kg
- Réf. **N1741**

Vérin réglable sur roue ø 250 mm

- Charge maxi 500 kg
- 9 kg
- Réf. **N2741**

Comprenant :

- 1 vérin **N1742**
- Hauteur 0,60 m
- Réglage 0,40 m
- ø 38 mm
- 1 roue **N1740**

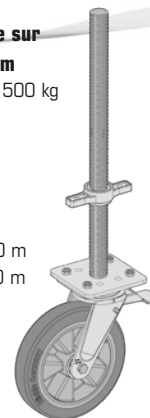

Passage piéton multivit+ 1 et 2

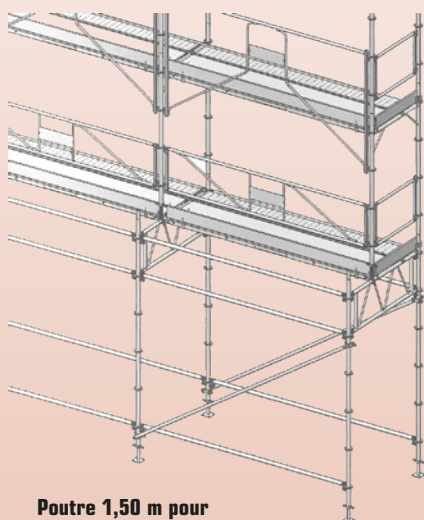

Poutre 1,50 m pour passage piétons

- Hauteur 50 cm
- 18 kg
- Réf. **563193**



Potelet pour poutre 1,50 m

- Hauteur 60 cm
- Réglage 40 cm
- 5 kg
- Réf. **N1748**



Elévation multivit+ 1

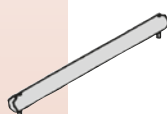

Traverse intermédiaire pour portique 1,00 m

- 3 kg
- Réf. **N1794**

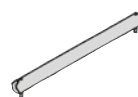

Traverse intermédiaire pour portique 0,65 m

- 2 kg
- Réf. **N1792**



Goupille 8 mm de verrouillage

- 0,1 kg
- Réf. **N7920**

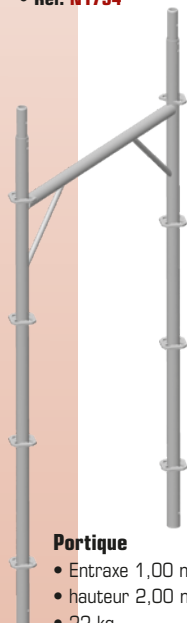

Portique

- Entraxe 1,00 m
- hauteur 2,00 m
- 22 kg
- Réf. **N1703**



Portique

- Entraxe 0,65 m
- hauteur 2,00 m
- 20 kg
- Réf. **N1701**



Montant 1 m

- 4,6 kg
- Réf. **N1715**

Elévation multivit+ 2



Goupille 8 mm de verrouillage

- 0,1 kg
- Réf. **N7920**



Montant 2 m

- 9 kg
- Réf. **N1711**



Montant 1,50 m

- 6,6 kg
- Réf. **N1713**



Montant 1 m

- 4,6 kg
- Réf. **N1715**



Montant 0,50 m

- 2,6 kg
- Réf. **N1717**

Protection multivit+ 1

Diagonales à colliers

Dimensions	kg	Réf.
Longueur 1,00 / 2,00 m	6,4	N1718
Longueur 1,50 / 2,00 m	6,9	N1726
Longueur 2,00 / 2,00 m	7,5	N1721
Longueur 2,50 / 2,00 m	8,3	N1728
Longueur 3,00 / 2,00 m	9	N1720

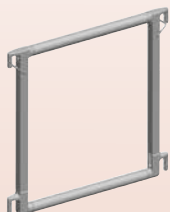

Garde-corps 0,65 m

Extrémité

- 4 kg
- Réf. **N1733**

Garde-corps 1,00 m

Extrémité

- 5 kg
- Réf. **N1731**



Garde-corps fixe 1,50 m

- 8 kg
- Réf. **N1729**



Garde-corps fixe 2,00 m

- 10 kg
- Réf. **N1727**

Echafaudage MULTIVIT+ 1 & 2

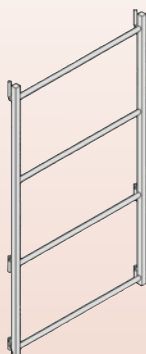

Garde-corps 0,65 m 4 lisses

- sécurité au montage
- Extrémité
- 9 kg
- Réf. **N1891**

Garde-corps 1,00 m 4 lisses

- sécurité au montage
- Extrémité
- 11 kg
- Réf. **N1892**

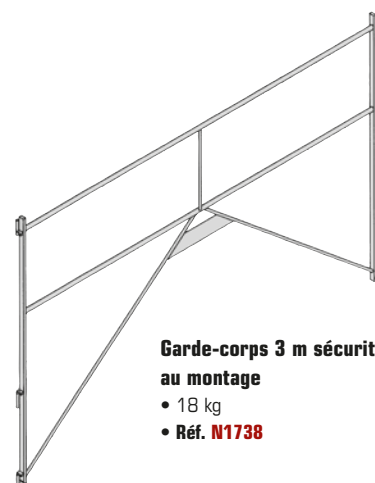

Garde-corps 3 m sécurité au montage

- 18 kg
- Réf. **N1738**

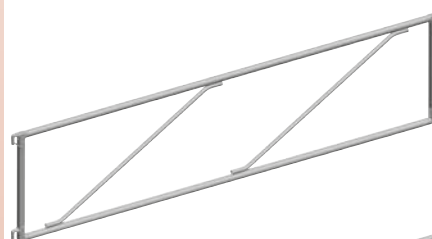

Garde-corps fixe 2,50 m

- 12 kg
- Réf. **N1725**

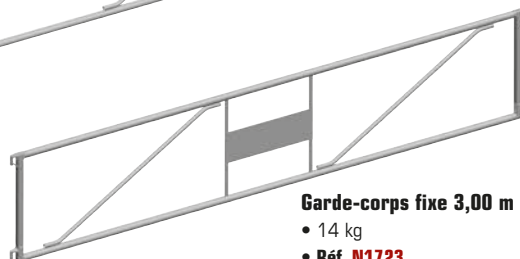

Garde-corps fixe 3,00 m

- 14 kg
- Réf. **N1723**

Protection multivit+ 2

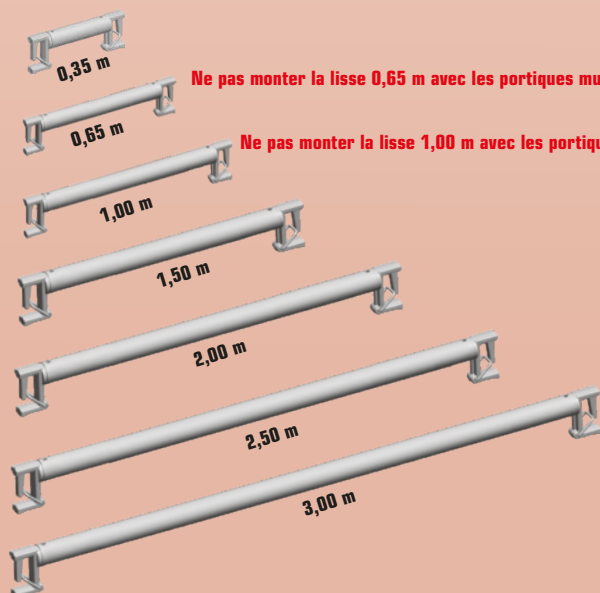

Ne pas monter la lisse 0,65 m avec les portiques multivit+ 1

Ne pas monter la lisse 1,00 m avec les portiques multivit+ 1



Lisses galvanisées autobloquant

Dimensions	kg	Réf.
Longueur 0,35 m	2,5	N1840
Longueur 0,65 m	3,2	N1842
Longueur 1,00 m	4,4	N1838
Longueur 1,50 m	5,6	N1834
Longueur 2,00 m	6,8	N1832
Longueur 2,50 m	8	N1830
Longueur 3,00 m	10	N1828

Classe 4 300 daN/m²



- Perforations anti-dérapantes.
- Encoches pour emboîtement des plinthes.
- Crochets universels.
- Ferrures aux extrémités.
- Tirettes anti-soulèvement.

Planchers acier galvanisés Epervier (300 kg/m²)

Dimensions	kg	Réf.
Largeur 0,30 m x longueur 0,65 m	5,6	N3694
Largeur 0,30 m x longueur 1,00 m	7,6	N4885
Largeur 0,30 m x longueur 1,50 m	10	N4884
Largeur 0,30 m x longueur 2,00 m	13,3	N4883
Largeur 0,30 m x longueur 2,50 m	16	N4882
Largeur 0,30 m x longueur 3,00 m	17,4	N4875



- 2 poignées de manutention sous le plancher.

Planchers alu/bois avec et sans trappe

Plancher alu/bois sans trappe (200 kg/m²)

- 0,60 m x 3,00 m
- 18 kg
- Réf. **N8605**

Echelle d'accès

- acier galvanisé
- 8 kg
- Réf. **562392**

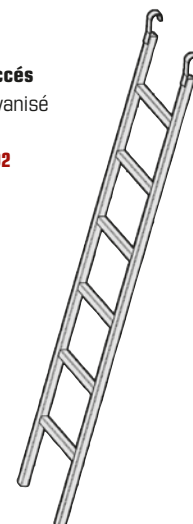

Planchers alu-bois avec trappe (200 kg/m²)

Dimensions	kg	Réf.
Largeur 0,60 m x longueur 1,50 m	10,6	N8603
Largeur 0,60 m x longueur 2,00 m	13,2	N8602
Largeur 0,60 m x longueur 2,50 m	16	N8601
Largeur 0,60 m x longueur 3,00 m	19	N8600

Panneau indicateur des charges d'exploitation

- Réf. **1533**



Plinthes extrémité acier galvanisé

Dimensions	kg	Réf.
Longueur 0,65 m	0,8	N4859
Longueur 1,00 m	1,7	N4854

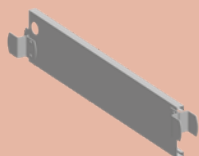

Plinthes acier galvanisées

Plinthes longitudinales acier galvanisé

Dimensions	kg	Réf.
Longueur 1,00 m	1,6	N4861
Longueur 1,50 m	2,6	N4853
Longueur 2,00 m	2,9	N4851
Longueur 2,50 m	3,6	N4850
Longueur 3,00 m	4,4	N4849

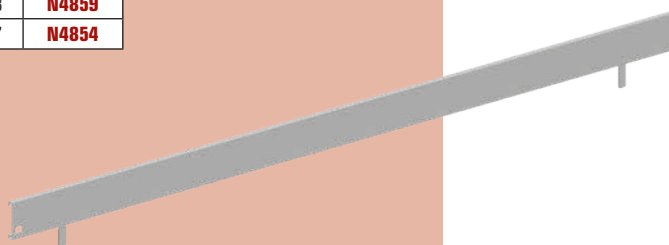

Echafaudage MULTIVIT+ 1 & 2

Consoles de déport galvanisées

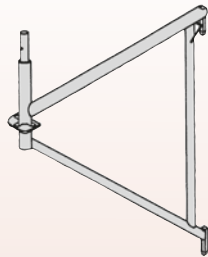

Consoles de déport

Dimensions	kg	Réf.
Largeur 0,35 m	4	N1771
Largeur 0,65 m	6	N1769
Largeur 1,00 m	9	N1767

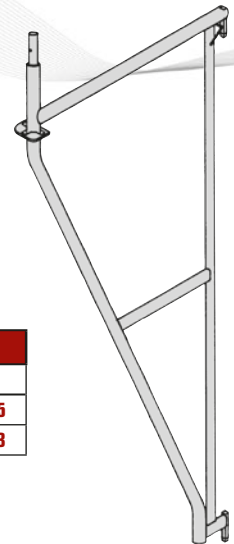

Consoles de décrochement

Dimensions	kg	Réf.
Largeur 0,65 m	14	N1765
Largeur 1,00 m	18	N1763

Accessoires divers galvanisés



Garde-corps réglable provisoire pour montage en sécurité

- 1,50 m à 3,00 m
- 24 kg
- Réf. **N1788**

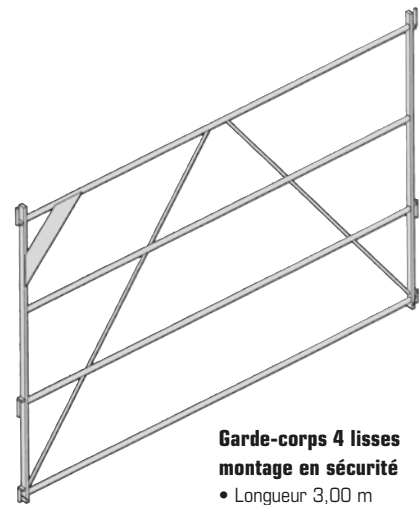

Garde-corps 4 lisses montage en sécurité

- Longueur 3,00 m
- 24 kg
- Réf. **N1894**



Pare-gravats

- 12,7 kg
- Réf. **N1784**

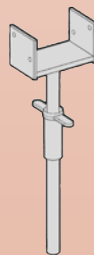

Fourche d'étaie

Utilisation avec montant réf. N8920 uniquement

- Avec bague
- 10 kg
- Réf. **N1760**



Broche double

- 1,5 kg
- Réf. **N1849**

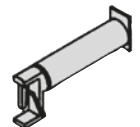

Porte plateau 0,30 m

- 2 kg
- Réf. **N1782**

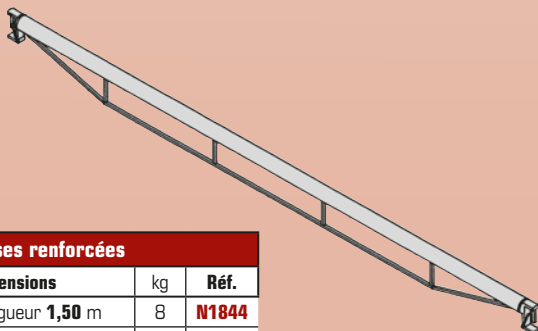

Lisses renforcées

Dimensions	kg	Réf.
Longueur 1,50 m	8	N1844
Longueur 2,00 m	10	N1845
Longueur 2,50 m	12	N1846
Longueur 3,00 m	14	N1843



Montant 1 m sans manchon

- 4,6 kg
- Réf. **N8920**



Potelet réglable

- 0,40 m
- 5 kg
- Réf. **N1748**

Raccord d'extrémité de

poutre

- 4 kg
- Réf. **N1710**

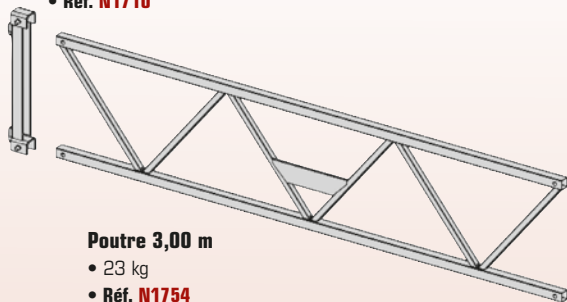

Poutre 3,00 m

- 23 kg
- Réf. **N1754**

Raccord central de poutre

- 5 kg
- Réf. **N1752**

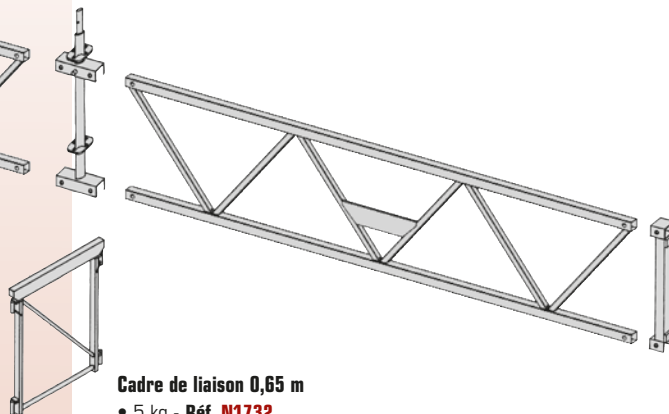

Cadre de liaison 0,65 m

- 5 kg - Réf. **N1732**

Cadre de liaison 1,00 m

- 6 kg - Réf. **N1734**

Structure Multivit+ 2

Niveau de sécurité

Largeur volée alu	kg	Réf.
Largeur 0,60 m	24	N1858
Largeur 0,90 m	27	N1874

Niveau intermédiaire - Volée alu

Largeur volée alu	kg	Réf.
Largeur 0,60 m	180	N1857
Largeur 0,90 m	204	N1873

Niveau départ - Volée alu

Largeur volée alu	kg	Réf.
Largeur 0,60 m	218	N1856
Largeur 0,90 m	240	N1872

Tour escalier 3 x 2 m - Volée aluminium

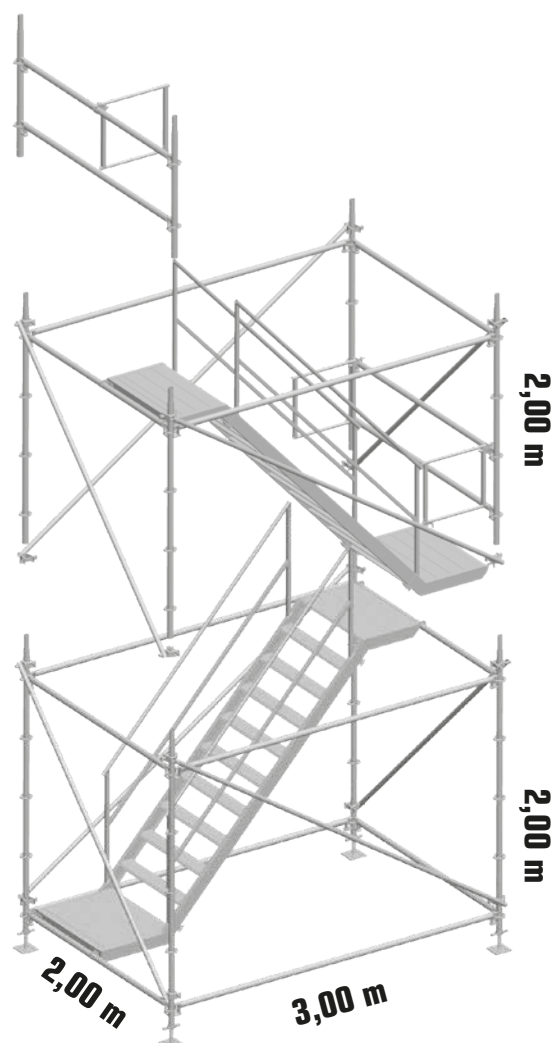

Tours roulantes 3 x 2 m et 3 x 3 m

Echafaudage MULTIVIT+ 1 & 2

Tour roulante 3 x 3 m galvanisée - Multivit+ 2

Hauteur	Niveau départ Réf. N1901	Niveau intermédiaire Réf. N1902	Niveau travail Réf. N1903	kg	Réf.
2,50 m	1	-	1	587	TM3X3-250
4,50 m	1	1	1	729	TM3X3-450
6,50 m	1	2	1	871	TM3X3-650
8,50 m	1	3	1	1013	TM3X3-850

Hauteur de plancher supérieure, nous consulter.

Tour roulante 3 x 2 m galvanisée - Multivit+ 2

Hauteur	Niveau départ Réf. N1904	Niveau intermédiaire Réf. N1905	Niveau travail Réf. N1906	kg	Réf.
2,50 m	1	-	1	453	TM3X2-250
4,50 m	1	1	1	583	TM3X2-450
6,50 m	1	2	1	713	TM3X2-650

Structure Multivit+ 2



Crinoline pour échelle droite

- Hauteur 1,70 m
- 11 kg
- Réf. N1783

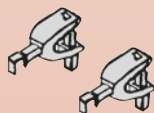

Butée d'échelle droite

- 1,1 kg
- Réf. N1774

Attention 2 butées par échelle.

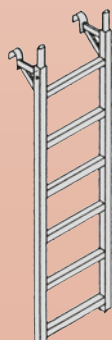

Echelle d'accès 0,40 m droite

- Hauteur 2,00 m
- 15 kg
- Réf. N1778

Niveau travail hauteur 1,00 m avec planchers et plinthes

- Tour 3 x 2 m - 247 kg - Réf. N1906
- Tour 3 x 3 m - 355 kg - Réf. N1903

Niveau intermédiaire haut. 2,00 m

- Tour 3 x 2 m - 130 kg - Réf. N1905
- Tour 3 x 3 m - 142 kg - Réf. N1902

Niveau de départ hauteur 2,50 m

- Tour 3 x 2 m - 206 kg - Réf. N1904
- Tour 3 x 3 m - 232 kg - Réf. N1901

Accès par crinoline limité à 9 m de hauteur de plancher.

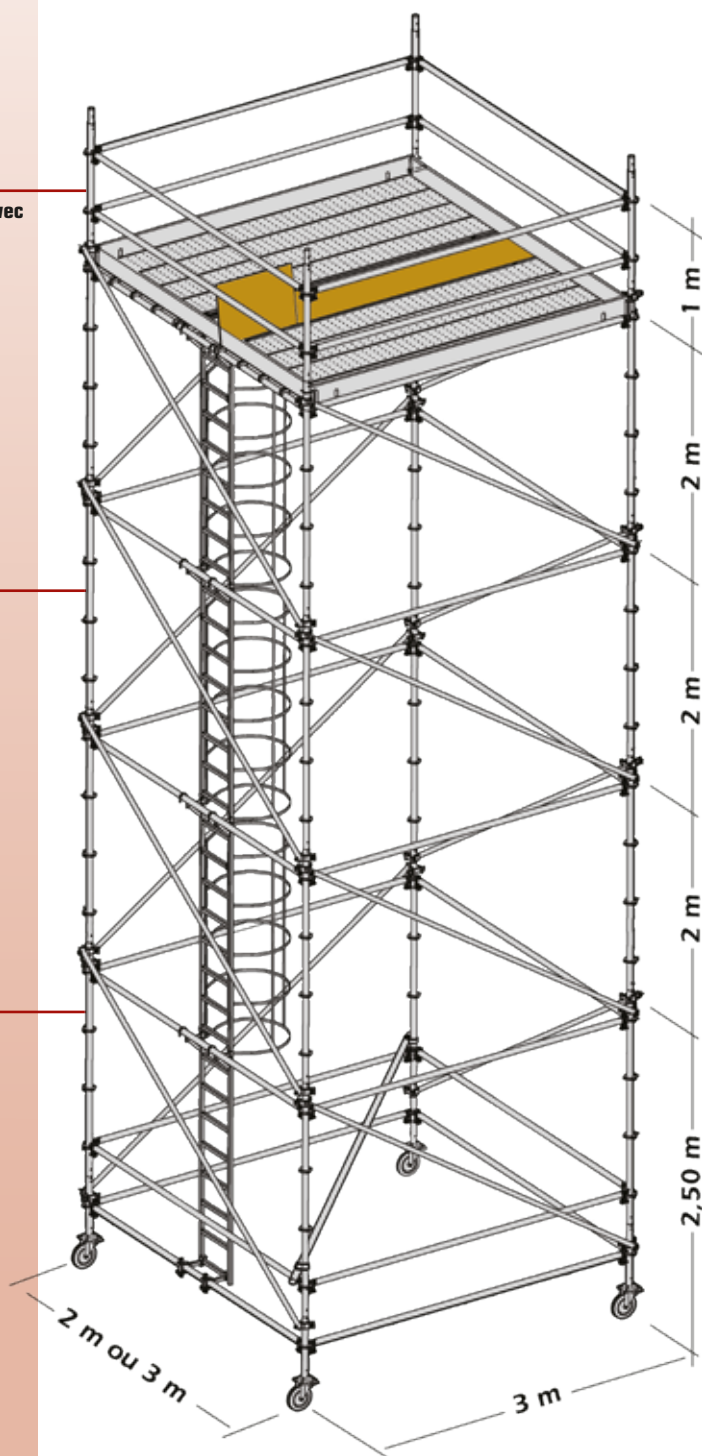

Echafaudage MULTIVIT+ 1 & 2

Lot 60 m² multivit+ 1 largeur 0,65 m

- Longueur de travail 10 m
- Hauteur de travail 6 m
- Classe 4 : 300 kg/m²

Version portiques 0,65 m avec GCSM

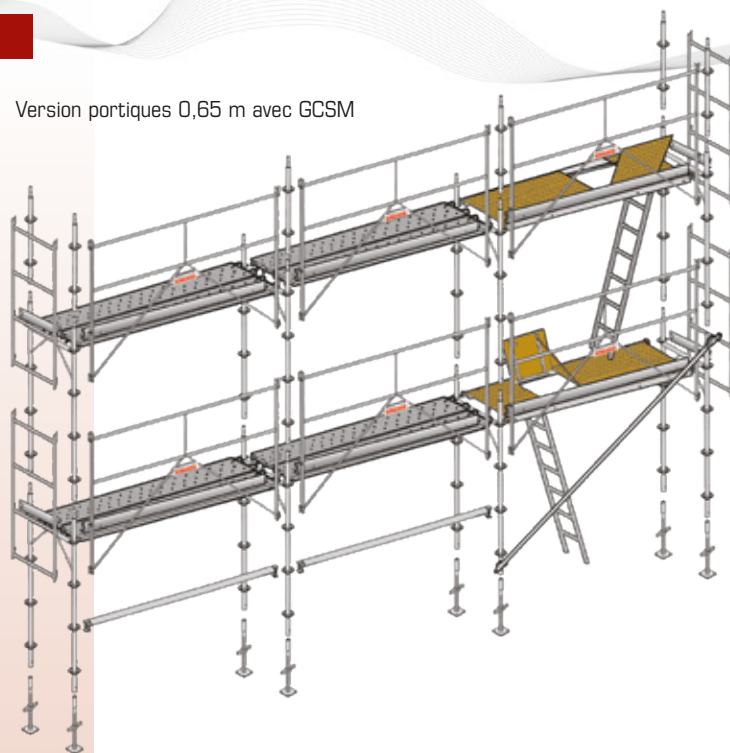

Lot MULTIVIT+ 1 : 60 m ²		GCSM*	GC
Désignation	Réf.	Qté	Qté
Structure :			
Vérin de niveau 60 cm	N1745	8	8
Montant de 1 m	N1715	6	6
Portique 0,65 x 2 m	N1701	8	8
Garde corps sécurité au montage	N1738	6	-
Garde corps extrémité sécu	N1891	4	-
Lisse 3 m (autobloquant)	N1828	2	-
Garde-corps fixe de 3 m	N1723	-	9
Garde-corps d'extrémité	N1733	-	4
Diagonale à collier 3 x 2 m	N1720	1	2
Planchers :			
Plancher alu/bois 0,60 x 3 m trappe	N8600	2	2
Echelle d'accès acier	562392	2	2
Plancher acier 0,30 x 3 m	N4875	8	8
Plinthes :			
Plinthe acier 3 m	N4849	6	6
Plinthe extrémité acier 0,65 m	N4859	4	4

*GCSM = Garde Corps Sécurité au Montage

Lot 60 m² avec garde-corps fixe (GC)

- Structure seule - Réf. L50-060-GF
- Structure + planchers - Réf. L50-060-GFP
- Structure + planchers + plinthes - Réf. L50-060-GFPP

Lot 60 m² avec garde-corps sécurité au montage (GCSM)

- Structure seule - Réf. L50-060-GS
- Structure + planchers - Réf. L50-060-GSP
- Structure + planchers + plinthes - Réf. L50-060-GSPP

- Hauteur de travail = hauteur du dernier plancher + 2 m - Longueur de travail = longueur de la structure + (2 x 0,50 m).
- Prévoir les amarrages en fonction des lots et des chantiers (tous les 24 m² en échafaudage non baché).

Lot 78 m² multivit+ 2 largeur 1,00 m

- Longueur de travail 13 m
- Hauteur de travail 6 m
- Classe 3 : 200 kg/m²

Version montant largeur 1 m avec lisses

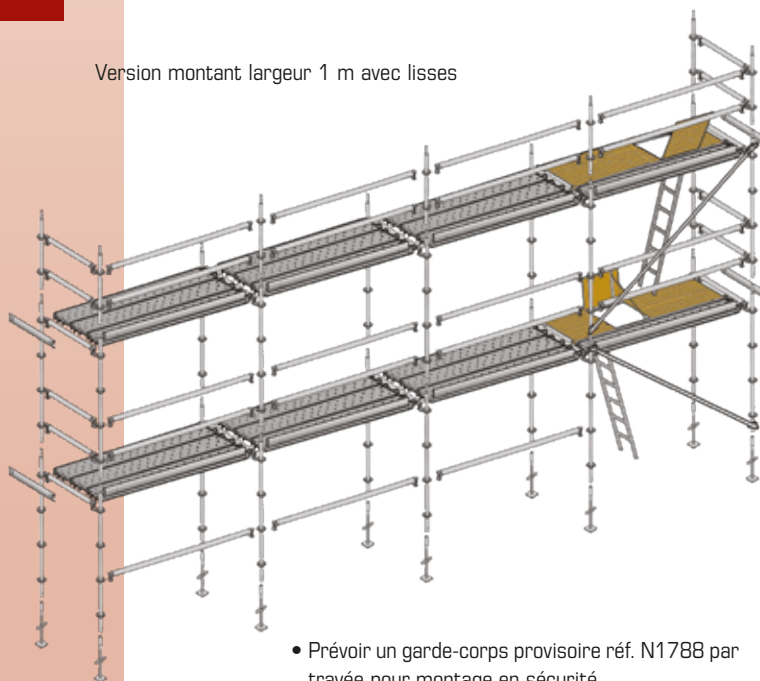

Lot MULTIVIT+ 2 : 78 m ²		Lisse
Désignation	Réf.	Qté
Structure :		
Vérin de niveau 60 cm	N1745	10
Montant de 2 m	N1711	20
Montant de 1 m	N1715	7
Lisse 3 m (autobloquant)	N1828	19
Lisse 1 m (autobloquant)	N1838	18
Diagonale à collier 3 x 2 m	N1720	2
Planchers :		
Plancher alu/bois 0,60 x 3 m trappe	N8600	2
Echelle d'accès acier	562392	2
Plancher acier 0,30 x 3 m	N4875	20
Plinthes :		
Plinthe acier 3 m	N4849	8
Plinthe extrémité acier 1 m	N4854	4

Lot 78 m² avec lisses

- Structure seule - Réf. L50-078-LI
- Structure + planchers - Réf. L50-078-LIP
- Structure + planchers + plinthes - Réf. L50-078-LIPP

- Prévoir un garde-corps provisoire réf. N1788 par travée pour montage en sécurité.