



SAINT-DENIS
MATÉRIEL
POUR LE
BÂTIMENT

Manuel d'utilisation

Ref: ATELE290 - ATELE320 - ATELE380

MODÈLES TELESCO 290 / 320 / 380



SOMMAIRE

Consignes de sécurité.....	7
Montage du stabilisateur.....	8
Ouverture de l'échelle.....	8
Fermeture de l'échelle.....	9
Changer la longueur.....	9
Précaution de sécurité et avertissements.....	9
Entretien et maintenance.....	14
Conditions de garantie.....	14

Position fermée



Position ouverte



Position mi-hauteur

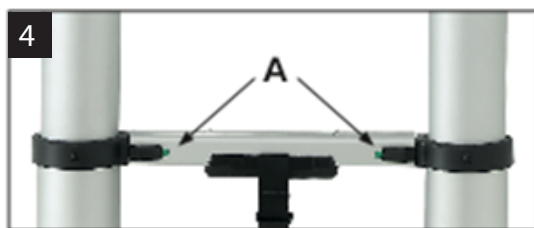

5 Contrôle de verrouillage



Ouverture totale

6

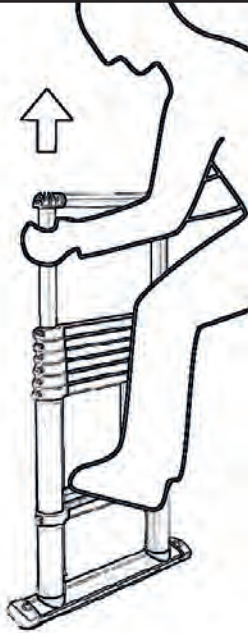

7

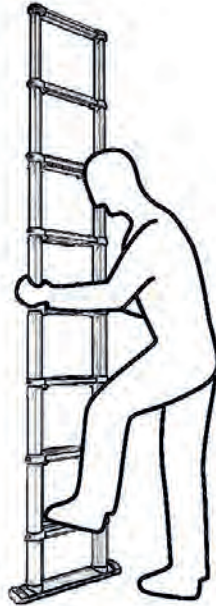

8

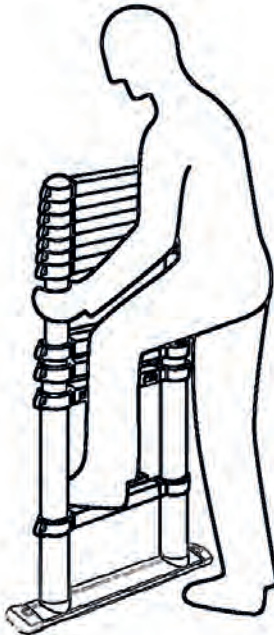

9

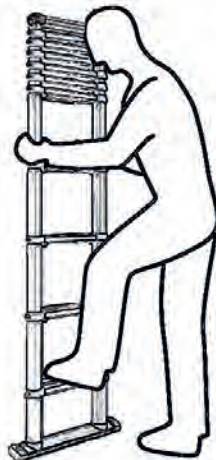

Ouverture mi-hauteur

Fermeture de l'échelle



Installation du stabilisateur

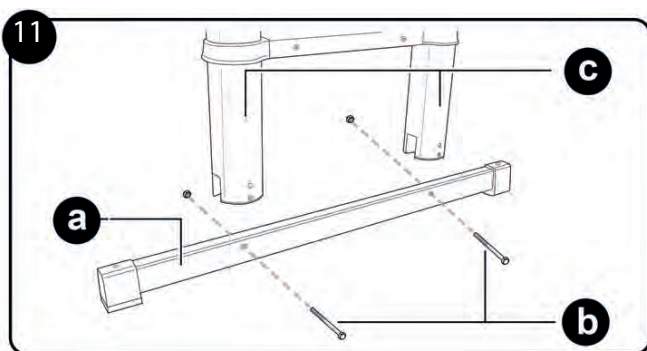

Comment déplacer la protection en plastique noir dans le pied ?

La protection en plastique est insérée pour protéger le pied du stabilisateur pendant le transport. Il peut être déplacé avec un doigt ou un tournevis. Lorsque la protection en plastique a été retirée du pied, elle doit simplement être jetée.

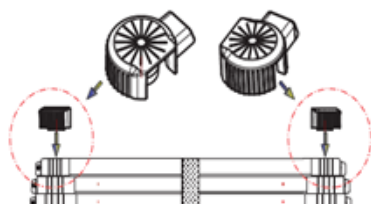

CONSIGNES DE SECURITE

Nous vous remercions d'avoir choisi l'échelle télescopique TELESCO, alliant adaptabilité, confort et sécurité.

Nous vous recommandons de lire toutes les instructions présentes sur ce manuel, et de le conserver pour une relecture ultérieure. Nous vous encourageons également à lire les instructions présentes sur le produit lui-même. Le fait de ne pas lire ni suivre les instructions concernant cette échelle, y compris celles présentes sous les marches, peut entraîner un risque de blessure.

Cette échelle doit être utilisée et entretenue comme indique ci-après.

Hauteur de travail :

L'échelle peut être utilisée en taille compacte (fig1) ou sa hauteur totale (fig. 2) ou Intermédiaire (fig.3).

Mécanisme de verrouillage :

IMPORTANT ! Veuillez-vous familiariser avec le fonctionnement de l'échelle avant l'usage !

Sur l'échelon inférieur de cette échelle il y a deux mécanismes de verrouillage qui se verrouillent (fig.10) automatiquement dans la position correcte quand l'échelle est étendue.

Chaque mécanisme est connecté à un levier de verrouillage visible à l'extérieur (voir fig.4).

Les leviers de verrouillage servent à deux buts. Ils indiquent si les mécanismes sont verrouillés (ou pas) et ils servent comme des boutons à relâcher les chevilles (pour rétracter l'échelle).

Un levier qui est fermé sur le montant (vert) indique que le mécanisme est verrouillé. Si un levier est éloigné du montant (rouge), il indique qu'il n'est PAS verrouillé (voir fig. 5).

ATTENTION ! Les mécanismes de verrouillage peuvent donner l'impression d'un 'clac' de fermeture audible, mais vérifiez toujours visuellement que les leviers sont verrouillés.

Avant d'utiliser l'échelle :

- * Vérifier visuellement que l'échelle n'est pas endommagée et qu'elle peut être utilisée en toute sécurité.
- * Assurez-vous que l'échelle est adaptée au travail qui doit être effectué.
- * Avant d'utiliser l'échelle, effectuer une évaluation des risques en tenant compte des exigences légales dans le pays.
- * L'échelle doit être utilisée en combinaison avec le stabilisateur si ce dernier est fourni.

MONTAGE DU STABILISATEUR

- 1) Placer le stabilisateur sur le sol (fig.11)
- 2) Placer les pieds sur le stabilisateur de façon que les trous de fixation des pieds et du stabilisateur s'alignent.
- 3) Placer les boulons hexagonaux dans les trous de montage.
- 4) Fixer les boulons avec les écrous.

REMARQUE ! L'échelle peut tomber pendant l'assemblage du stabilisateur. Ce faisant, il peut causer des dommages matériels ou des blessures à des personnes. Si nécessaire, demandez l'aide d'une deuxième personne pour l'assemblage

OUVERTURE DE L'ECHELLE

Ouverture à la hauteur maximum :

Pour ouvrir l'échelle sur toute sa longueur, procédez comme suit :

- 1) L'échelle s'ouvre sur toute sa longueur en la plaçant sur une surface plane et stable.

Pendant l'ouverture, stabiliser l'échelle en plaçant un pied sur l'échelon le plus bas (fig6).

- 2) Ouvrir l'échelle en saisissant l'échelon supérieur avec les deux mains. Ouvrir entièrement la section supérieure, puis la suivante. Vérifiez en même temps que les deux leviers de verrouillage sont en position verrouillée (fig.4).

- 3) Continuer l'ouverture section par section, jusqu'à ce que l'échelle soit ouverte sur toute sa longueur (fig.2).

REMARQUE ! Vérifiez soigneusement que chaque levier de verrouillage soit dans sa position verrouillée.

Ouverture à hauteur intermédiaire :

Pour ouvrir l'échelle à hauteur intermédiaire, procédez comme suit :

- 1) L'échelle s'ouvre à une hauteur intermédiaire en la plaçant sur une surface plane. Pendant l'ouverture, stabiliser l'échelle avec un pied placé sur l'échelon le plus bas (fig.8).

- 2) Laisser quelques marches du haut qui ne seront pas ouvertes tout en maintenant un échelon du milieu avec les deux mains. Puis ouvrir la section entièrement, puis la section suivante.

Vérifier en même temps que les deux leviers de verrouillage sont en position verrouillée (fig.4).

3) Continuer l'ouverture section par section, jusqu'à ce que l'échelle atteigne la longueur désirée, toutes les sections qui seront utilisées doivent être complètement ouvertes (fig.9).

Remarque : Vérifier avec attention que chaque bouton de verrouillage soient dans la position de blocage.

FERMETURE DE L'ECHELLE

Pour fermer l'échelle, procéder comme suit :

- 1) Nettoyer l'échelle si nécessaire.
- 2) Tener l'échelle à la verticale de manière à ne pas vous coincer les doigts lorsque vous fermez l'échelle.
- 3) Déverrouiller et fermer l'échelle par le bas. Commencer par relâcher les verrous coulissants de sécurité en bas. Relâcher une section à la fois, tout en tenant l'échelle de l'autre main. Relâcher la fermeture droite avec votre main droite et celle de gauche avec votre main gauche.
- 4) La section de l'échelon se replie dès que vous relâchez le verrou. Tener les tubes télescopiques en haut de l'échelle et fermer soigneusement la section de l'échelon à l'aide des deux mains.
- 5) Déverrouiller et fermer les sections restantes en partant du bas et en remontant une section à la fois, en tenant alternativement l'échelle d'une main et en relâchant la serrure de sécurité coulissante avec l'autre main.

Remarque : Pour éviter le risque de vous coincer les mains, ne les mettez pas entre les échelons en fermant l'échelle.

CHANGER LA LONGUEUR DE L'ECHELLE

Lorsque vous modifiez la longueur d'une échelle déjà ouverte, fermez toujours l'échelle en premier (voir « Fermeture de l'échelle »), puis ouvrez l'échelle à la longueur désirée (voir « Ouverture de l'échelle »).

PRECAUTIONS DE SECURITE ET AVERTISSEMENT

Pour des raisons de sécurité, les échelles en général doivent être utilisées avec prudence et bon sens. En ce qui concerne l'échelle pliable, nous voulons également souligner ce qui suit :



Lire et comprendre le manuel de l'utilisateur avant d'utiliser l'échelle télescopique. Gardez toujours ce manuel avec le produit.



Mettre l'échelle télescopique à un angle d'inclinaison de 1 : 4, ce qui correspond à un angle d'appui sur le sol d'env. 75 degrés.



Ne dépasser jamais la capacité de charge admissible de l'échelle télescopique. L'échelle télescopique a une capacité de charge admissible de max. 150 kg.



Lors de l'utilisation de l'échelle télescopique pour grimper sur les toits, assurez-vous que l'échelon supérieur dépasse d'au moins 1 m au-dessus de la hauteur de travail et que les trois échelons supérieurs ne servent pas de marche-pied.



L'échelle télescopique ne doit être utilisée que par une personne à la fois.



Ne posez pas l'échelle télescopique contre une surface instable. Toujours poser l'échelle contre une surface plane et solide pour en assurer la stabilité. Prendre des mesures de sécurité supplémentaires, si nécessaire.



Examiner l'échelle après la livraison. Avant chaque utilisation, vérifier que l'échelle n'est pas endommagée et qu'elle peut être utilisée en toute sécurité.

Ne pas utiliser d'échelle endommagée.



Danger, chute de l'échelle



Les objets, l'équipement de travail, etc., qui doivent être transportés en montant l'échelle télescopique, ne doivent pas être lourds. Ils doivent être faciles à manipuler. Évitez les charges latérales excessives, telles que le transport de lourdes charges ou le perçage latéral dans des matériaux solides. Ne pas trop se pencher.



Ne prenez pas appui avec un pied en dehors de l'échelle.

Tenez-vous toujours fermement et assurez-vous d'avoir une position sûre lorsque vous montez ou descendez l'échelle télescopique. Regardez l'échelle télescopique lorsque vous montez ou descendez. Ne jamais monter ou descendre le dos contre l'échelle télescopique.



Déterminer tous les dangers liés à l'équipement électrique à proximité de la zone de travail, par exemple câbles ou autres équipements électriques. Ne pas utiliser d'échelles télescopiques conductrices pour les travaux électriques.

Ne placez pas l'échelle télescopique à proximité immédiate d'un équipement électrique sous tension (par exemple des lignes électriques aériennes à haute tension).



L'échelle doit être utilisée sur une surface de niveau ferme ou plane avec une charge uniforme sur les deux pieds. L'échelle ne doit pas se pencher sur le côté ou ne pas avoir de charge sur un pied. Ne pas se pencher.



L'échelle ne doit pas être utilisée en position horizontale comme une passerelle.



Enlever la saleté sur l'échelle télescopique, telle que la peinture mouillée, l'huile ou la neige avant utilisation. N'utilisez pas l'échelle télescopique sur un sol glissant, tel que de la glace, un sol mouillé, des surfaces brillantes ou sales, un terrain meuble ou incliné, etc. Prenez toujours des mesures de sécurité supplémentaires pour éviter de glisser et assurer la stabilité. Évitez d'utiliser l'échelle télescopique sous la pluie, car la saleté et l'eau dans les montants de l'échelle pourrait entraîner des dysfonctionnements. N'utilisez pas l'échelle télescopique par mauvais temps, par ex. vent fort. Placez l'échelle télescopique sur une surface stable.



Ne pas ouvrir, fermer ou utiliser l'échelle à l'envers.



L'échelle peut uniquement être utilisée en combinaison avec le stabilisateur sur le pied lorsque la longueur totale dépasse 3,0M.



Tenir fermement l'échelle en montant ou en descendant. Si possible, se tenir d'une main à l'échelle pendant l'exécution de la tâche, sinon prendre d'autres mesures de sécurité



Ne pas porter de chaussures inappropriées à l'utilisation de l'échelle.



Ne pas utiliser d'échelle lorsque votre état de santé ne le permet pas. Certaines pathologies ou médicaments, l'abus d'alcool ou la consommation de drogue peuvent représenter un danger lors de l'utilisation d'une échelle



Ne pas se tenir sur le dernier mètre d'une échelle télescopique.



Tous les mécanismes de verrouillage de tous les échelons/toutes les marches déployé(e)s doivent être vérifiés et verrouillés avant utilisation.



Échelle à usage domestique et professionnel



Ne pas approcher les mains ou les doigts de la zone des échelons (zone de risque de cisaillement) lors de l'installation de l'échelle dans ses positions d'utilisation possibles.



L'échelle doit être utilisée avec la barre stabilisatrice impérativement.



Ne pas descendre d'une échelle par le côté pour rejoindre une autre surface.

* N'utiliser pas l'échelle télescopique sous l'influence de produits pharmaceutiques, de drogues, d'alcool, etc. ou si vous ne vous sentez pas bien. Utilisez uniquement l'échelle télescopique pour des travaux faciles et pour une courte période de temps.

* Ne passer pas de longues périodes sans pauses régulières sur l'échelle télescopique. La fatigue peut entraîner la perte d'équilibre et entraîner des risques d'accident.

* L'échelle ne doit pas être utilisée avec une distance irrégulière entre les échelons.

* L'échelle ne doit pas être suspendue par l'échelon supérieur.

ENTRETIEN ET MAINTENANCE

L'échelle télescopique est un outil de travail de précision. Elle doit être entretenue conformément aux instructions suivantes :

* Les tubes télescopiques doivent être maintenus propres. La saleté, les limailles, les taches de peinture, la colle, etc. doivent être essuyés après utilisation et avant que l'échelle ne soit fermée. Essuyer également les marches de l'échelle.

* Pour les nettoyeurs liquides, utiliser une petite quantité sur un morceau de tissu souple ou un chiffon. Après avoir nettoyé les tubes télescopiques, ouvrir toutes les sections, essuyer chaque tube avec du papier ou un chiffon. L'échelle doit toujours être sèche.

* Les capuchons d'extrémité en plastique doivent toujours être en place pour éviter que la saleté, les dépôts, etc. ne pénètrent dans les montants télescopiques et causent des dommages.

* Ne pas utiliser d'échelle lorsque votre état de santé ne le permet pas. Certaines pathologies ou médications, l'abus d'alcool ou la consommation de drogue peuvent représenter un danger lors de l'utilisation d'une échelle.

* Utiliser seulement l'échelle télescopique pour des travaux simple et durant une courte période de temps.

* Ne pas passer trop de temps sans faire des pauses régulières. La fatigue et la perte d'équilibre peuvent entraîner des accidents.

L'échelle ne doit pas être utilisée avec une distance irrégulières entre les échelons.

* L'échelle ne doit pas être transportée par l'échelon du haut.

CONDITIONS DE GARANTIE

Ce produit ALTRAD a été conçu, produit et testé avec le plus grand soin. Il répond à toutes les dispositions légales en vigueur pour les échelles télescopiques. S'il est utilisé conformément aux instructions et à sa destination, une garantie s'applique sous les conditions suivantes :

- ALTRAD garantit la bonne qualité du produit, ainsi que des matériaux utilisés.

- Les défauts couverts par la garantie seront réparés par nos soins, via le remplacement de la pièce défectueuse ou du produit.

- Les défauts non couverts par la garantie sont ceux qui apparaissent entièrement ou partiellement suite à :

- l'utilisation du produit contraire à la destination ou au mode d'emploi
- l'usure normale montage ou réparation par le client ou par un tiers
- modification des dispositions légales concernant la nature ou la qualité des matériaux utilisés

- Les défauts constatés à la livraison doivent être signalés à ALTRAD.

Pour éviter tout dommage, l'échelle doit être fermement attachée pendant le transport (par exemple, sur les barres de toit ou dans la voiture).

- Lorsque vous positionnez l'échelle, prenez en compte le fait qu'il y a un risque de collision avec les piétons, véhicules, portes...

- Ne pas modifier le design de l'échelle.

- Ne bouger pas l'échelle lorsque vous êtes dessus.

- Pour une utilisation extérieur, faites attention au vent.

- L'échelle est adaptée pour un usage professionnel et domestique.

- Ne pas utiliser l'échelle en extérieur si il y a beaucoup de vent.

- N'utiliser pas l'échelle si elle est souillée (peinture fraîche, boue, huile, neige...)

- Utiliser des échelles non conductrices pour les travaux électriques sous tension inévitables

- L'échelle ne doit jamais être déplacée par le haut.

Tableau technique

Modèle :	TELECO 290	TELESCO 320	TELESCO 380
Taille dépliée :	2.91 m	3.20 m	3.80 m
Taille pliée :	0.80 m	0.86 m	0.92 m
Charge maximale :	150 kg	150 kg	150 kg
Poids de l'échelle :	9,4 kg	11,9 kg	15,5 kg

ANNEXE A : Liste des éléments à inspecter

Les éléments suivants doivent être pris en compte dans le cadre d'une inspection régulière :

- vérifier que les montants/les plans (verticaux) ne sont pas pliés, courbés, tordus, bosselés, fissurés, corrodés ou pourris
- vérifier que les montants/les plans autour des points de fixations des autres composants sont en bon état
- vérifier qu'il ne manque pas de fixations (en général, des rivets, des vis ou des écrous) et qu'elles ne sont ni desserrées ni corrodées
- vérifier qu'il ne manque pas d'échelons ou de marches, qu'ils ne sont pas instables, usés de façon excessive, corrodés ou endommagés
- vérifier que les articulations entre les sections avant et arrière ne sont pas endommagées, desserrées ou corrodées
- vérifier l'horizontalité du verrouillage, vérifier qu'il ne manque pas de garde-corps ou de renforts d'angle, qu'ils ne sont pas pliés, détachés, corrodés ou endommagés
- vérifier qu'il ne manque pas de crochets aux échelons, qu'ils ne se détachent pas, qu'ils ne sont pas endommagés, corrodés et qu'ils s'insèrent correctement dans les échelons
- vérifier qu'il ne manque pas d'étriers, qu'ils ne se détachent pas, qu'ils ne sont pas endommagés, corrodés et qu'ils s'insèrent correctement dans les montants
- vérifier qu'il ne manque pas de sabots/d'emboîtures d'extrémité, qu'ils ne se détachent pas, qu'ils ne sont pas usés de façon excessive, corrodés ou endommagés
- vérifier que l'échelle, dans son intégralité, ne présente pas de trace de souillures (par exemple, salissures, boue, peinture, huile ou graisse)
- vérifier que les crochets de verrouillages (si l'échelle en est équipée) ne sont ni endommagés, ni corrodés et qu'ils fonctionnent correctement
- vérifier qu'il ne manque aucune pièce et aucune fixation à la plate-forme (si l'échelle en est équipée) et qu'elle n'est ni endommagée, ni corrodée.

Si l'une des vérifications ci-dessus n'est pas totalement satisfaisante, il convient de NE PAS utiliser l'échelle.

Pour des types particuliers d'échelles, les éléments supplémentaires déterminés par le fabricant doivent être pris en compte.

ANNEXE B : Rangement

Au moment de ranger une échelle (qui n'est pas utilisée), il convient que soient dûment pris en compte

les aspects suivants :

— l'échelle est-elle rangée à l'écart d'endroits où son état pourrait se dégrader rapidement (par exemple, humidité, chaleur excessive ou exposition aux éléments) ?

— l'échelle est-elle rangée dans une position lui permettant de conserver sa rectitude (par exemple, accrochée par ses montants à des supports d'échelles appropriés ou posée sur une surface plane et totalement dégagée) ?

— l'échelle est-elle rangée dans un endroit où elle ne risque pas d'être endommagée par des véhicules, des objets lourds ou des contaminants ?

— l'échelle est-elle rangée dans un endroit où elle ne risque pas de faire trébucher quelqu'un ou de constituer un obstacle ?

— l'échelle est-elle rangée de façon sécurisée dans un endroit où elle peut difficilement être utilisée à des fins délictueuses ?

— Si l'échelle est placée de façon durable (par exemple, sur un échafaudage), est-elle protégée contre toute utilisation non autorisée (par exemple, par des enfants) ?

Pour des types particuliers d'échelles, les éléments supplémentaires déterminés par le fabricant doivent être pris en compte.

Annexe B Rangement.

Au moment de ranger une échelle (qui n'est pas utilisée), il convient que soient dûment pris en compte

les aspects suivants :

— l'échelle est-elle rangée à l'écart d'endroits où son état pourrait se dégrader rapidement (par exemple, humidité, chaleur excessive ou exposition aux éléments) ?

— l'échelle est-elle rangée dans une position lui permettant de conserver sa rectitude (par exemple, accrochée par ses montants à des supports d'échelles appropriés ou posée sur une surface plane et totalement dégagée) ?

— l'échelle est-elle rangée dans un endroit où elle ne risque pas d'être endommagée par des véhicules, des objets lourds ou des contaminants ?

— l'échelle est-elle rangée dans un endroit où elle ne risque pas de faire trébucher quelqu'un ou de constituer un obstacle ?

— l'échelle est-elle rangée de façon sécurisée dans un endroit où elle peut difficilement être utilisée à des fins délictueuses ?

— Si l'échelle est placée de façon durable (par exemple, sur un échafaudage), est-elle protégée contre toute utilisation non autorisée (par exemple, par des enfants) ?

CONTACTER ALTRAD Saint Denis

ALTRAD Saint Denis, soucieux de la satisfaction de ses clients, est à votre disposition pour répondre à vos questions :

TÉLÉPHONE

+33 (0)4 77 44 24 77

EMAIL

asd@altrad.com

COURRIER

ALTRAD Saint Denis
Zone d'activité des Pierres Jaunes
BP 1
42750 Saint Denis de Cabanne

www.altrad-saint-denis.fr